

C6IPWHM2

ΜΕΓΕΘΟΣ ΚΟΥΖΙΝΑΣ

Αρ. κοιλοτήτων με ενεργειακό σήμα

Πηγή θερμότητας φούρνου

ΤΥΠΟΣ ΕΣΤΙΑΣ

Τύπος κύριου φούρνου

Σύστημα καθαρισμού κύριου φούρνου

Κωδικός EAN

ΕΝΕΡΓΕΙΑΚΗ ΚΛΑΣΗ

60x60 cm

1

PEYMA

Επαγωγική

Αερόθερμος

Πυρολυτικό

8017709332594

A



ΑΙΣΘΗΤΙΚΗ



Design

Φινίρισμα πάνελ
χειρισμού

Αισθητική

Λογότυπος

Χρώμα

Θέση λογοτύπου

Φινίρισμα

Οπίσθια πλάτη εστίας

Σειρά

Χρώμα εστίας

Τύπος χειριστηρίων

Χρώμα LED

Τετράγωνος σχεδιασμός
Επισμαλτωμένο

Classic

Εφαρμοσμένο ανοξείδωτο

Λευκό

Φάσα κάτω από τον φούρνο

Γυαλιστερό

Ναι

Sinfonia

Ανοξείδωτο ατσάλι

Υβριδικό: Χειριστήρια + Αφή

Κόκκινο

Χειριστήρια

Χρώμα χειριστηρίων

Αριθμός χειριστηρίων

Χρώμα σειρογραφίας

Οθόνη

Πόρτα

Τύπος κρυστάλλου

πόρτας

Λαβή

Χρώμα λαβής

Αποθηκευτικός χώρος

Χρώμα ποδιών

Smeg Classic

Ανοξείδωτο ατσάλι

6

Μαύρο

Αφής

2 οριζόντιες λωρίδες

Eclipse

Smeg Classic

Βουρτσισμένο ανοξείδωτο
ατσάλι

Ανοιγόμενο

Ασημί

ΠΡΟΓΡΑΜΜΑΤΑ / ΛΕΙΤΟΥΡΓΙΕΣ

Αριθμός λειτουργιών μαγειρέματος

9

Μαγειρικές λειτουργίες

Πάνω + κάτω αντίσταση	Πάνω + κάτω αντίσταση & αέρας	Πίσω αντίσταση & αέρας
Turbo	Eco	Μικρό γκριλ
Μεγάλο γκριλ	Μεγάλο γκριλ & αέρας	Κάτω αντίσταση & αέρας

Λειτουργίες καθαρισμού

Πυρολυτικό

ΕΠΙΛΟΓΕΣ ΕΣΤΙΩΝ



Control lock	Ναι	Υπενθύμιση χρόνου	1
Χρονοδιακόπτης λήξης μαγειρέματος	4	Επιλογή συνδυασμένης λειτουργίας ζωνών	Ναι

ΤΕΧΝΙΚΑ ΧΑΡΑΚΤΗΡΙΣΤΙΚΑ ΕΣΤΙΩΝ



Συνολικός αριθμός ζωνών μαγειρέματος 4

Εμπρός αριστερά - Επαγωγική - μονή - 1.50 kW - Booster 2.00 kW - - Ø 18.0 cm

Πίσω αριστερά - Επαγωγική - μονή - 1.50 kW - Booster 2.00 kW - - Ø 18.0 cm

Πίσω δεξιά - Επαγωγική - μονή - 1.50 kW - Booster 2.00 kW - - Ø 18.0 cm

Εμπρός δεξιά - Επαγωγική - μονή - 1.50 kW - Booster 2.00 kW - - Ø 18.0 cm

Αριθμός ευέλικτων ζωνών	2	Αυτόματη ανίχνευση σκευών	Ναι
Booster ισχύος αριστερή Γέφυρα	3.0 kW	Ένδειξη ελάχιστης διαμέτρου σκευών	Ναι
Booster ισχύος δεξιά Γέφυρα	3.0 kW	Ένδειξη επιλεγμένης ζώνης	Ναι
Αυτόματη απενεργοποίηση σε περίπτωση υπερθέρμανσης	Ναι	Ένδειξη εναπομένουσας θερμότητας	Ναι

ΤΕΧΝΙΚΑ ΧΑΡΑΚΤΗΡΙΣΤΙΚΑ ΚΥΡΙΟΥ ΦΟΥΡΝΟΥ



Αριθμός λαμπτήρων	1	Αφαιρούμενο εσωτερικό πόρτας	Ναι
Αριθμός ανεμιστήρων μαγειρέματος	1	Συνολικός αριθμός κρυστάλλων πόρτας	4
Καθαρή χωρητικότητα φούρνου	70 λίτρα		

Μικτή χωρητικότητα, 1ος θάλαμος	79 λίτρα	Αριθμός θερμοανακλαστικών γυαλιών πόρτας	3
Υλικό κοιλότητας	Σμάλτο Ever Clean	Θερμοστάτης ασφαλείας	Ναι
Αριθμός οδηγών	5	Απενεργοποίηση θερμότητας με το άνοιγμα της πόρτας	Ναι
Τύπος πλαϊνών οδηγών	Μεταλλικές σχάρες	Σύστημα ψύξης	Εφαπτόμενο
Τύπος λαμπτήρων	Αλογόνου	Κλείδωμα πόρτας κατά τη διάρκεια της πυρόλυσης	Ναι
Ισχύς φωτός	40 W	Ωφέλιμες διαστάσεις χώρου κοιλότητας (ΥxΠxB)	360X460X425 mm
Ρύθμιση χρόνου μαγειρέματος	Έναρξη και λήξη	Έλεγχος θερμοκρασίας	Ηλεκτρομηχανικός
Ενεργοποίηση φωτισμού με το άνοιγμα της πόρτας	Ναι	Ισχύς κάτω αντίστασης	1200 W
Φορά πόρτας	Προς τα κάτω	Ισχύς άνω αντίστασης	1000 W
Αφαιρούμενη πόρτα	Ναι	Ισχύς μεγάλου γκριλ	2700 W
Κρυστάλλινο εσωτερικό πόρτας	Ναι	Ισχύς κυκλικής αντίστασης	2000 W
		Τύπος γκριλ	Ηλεκτρικό

ΕΠΙΛΟΓΕΣ ΚΥΡΙΟΥ ΦΟΥΡΝΟΥ

Χρονοδιακόπτης	Ναι	Ελάχιστη θερμοκρασία	50 °C
Ηχητικό σήμα λήξης μαγειρέματος	Ναι	Μέγιστη θερμοκρασία	260 °C

ΠΕΡΙΛΑΜΒΑΝΟΜΕΝΑ ΑΞΕΣΟΥΑΡ ΓΙΑ ΚΥΡΙΟ ΦΟΥΡΝΟ & ΕΣΤΙΑ



Σχάρα με πίσω και πλαϊνό τέρμα	2	Τηλεσκοπικοί οδηγοί, μερικής εξαγωγής	1
Εμαγιέ ταψί, βάθους 40mm	1	Αισθητήρας κρέατος	1
Ένθετη σχάρα ψησίματος	1		

ΗΛΕΚΤΡΙΚΗ ΣΥΝΔΕΣΗ

Ονομαστική ισχύς ηλεκτρικής σύνδεσης	10000 W	Πρόσθετοι τρόποι σύνδεσης	Ναι, διπλό και τριφασικό
Ένταση ρεύματος	44 A	Συχνότητα	50/60 Hz
Τάση	220-240 V	Πίνακας σύνδεσης ρεύματος	5πολικός
Τάση 2 (V)	380-415 V	Φις	Όχι



Compatible Accessories



BN620-1

Εμαγιέ ταψί κατάλληλο για φούρνους 45cm και 60cm. Βάθος 20 mm. Ιδανικό για μεγάλη γκάμα αλμυρών και γλυκών.

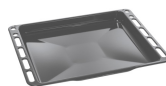

BN640

Εμαγιέ ταψί κατάλληλο για φούρνους 45cm και 60cm. Βάθος 40 mm. Ιδανικό για το μαγείρεμα και το ψήσιμο κρέατος και ψαριού σε σάλτσες. Ιδανικό επίσης για πειραματισμούς με πιο ελαφριά και τραγανά συνοδευτικά



BNP608T

Ταψί επικαλυμμένο με τεφλόν, βάθους 8 mm, για τοποθέτηση στο ράφι



GTP

Μερικώς εξαγώμενοι τηλεσκοπικοί οδηγοί (1 επίπεδο), κατάλληλοι για παραδοσιακούς φούρνους. Κατασκευασμένα από ανοξείδωτο ατσάλι, εγγυώνται σταθερότητα και διευκολύνουν την ομαλή εξαγωγή των ταψιών.



GTT

Πλήρως εξαγώμενοι τηλεσκοπικοί οδηγοί (1 επίπεδο), κατάλληλοι για παραδοσιακούς φούρνους. Κατασκευασμένοι από ανοξείδωτο ατσάλι, εγγυώνται σταθερότητα και διευκολύνουν την ομαλή εξαγωγή των ταψιών.

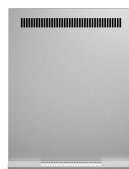

KITP60X9

Προστατευτική πλάτη, 90 cm, ανοξείδωτη, κατάλληλη για πυρολυτικές κουζίνες Concerto



SCRP

Επαγωγικές και κεραμικές εστίες και ξύστρα τεπανιάκι



SFLK1

Παιδική ασφάλεια

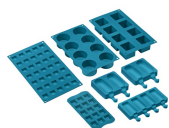

SMOLD

Σετ 7 καλουπιών σιλικόνης για παγωτά, γλειφιτζούρια, πραλίνες, παγάκια ή σε μερίδες φαγητού. Χρησιμοποιείται από -60°C έως +230°C



STONE

Ορθογώνια πυρίμαχη επιφάνεια ιδανική για το ψήσιμο πίτσας για το ίδιο αποτέλεσμα όπως με έναν τυπικό ξυλόφουρνο. Μπορεί επίσης να χρησιμοποιηθεί για το ψήσιμο ψωμιού, ψωμιού φοκάτσια και άλλων συνταγών, όπως οι πίτες, φλαν ή μπισκότα. Διαστάσεις: M42 x Y1,8 x Π37,5 cm.

Alternative products



C6IPMBM2













Χρώμα: Μαύρο ματ



















C6IPXM2

Χρώμα: Ανοξείδωτο ατσάλι

Symbols glossary

-  Energy efficiency class A
-  Εγκατάσταση σε στήλη: Εγκατάσταση σε στήλη
-  Τετραπλά τζάμια: Αριθμός τζαμιών πόρτας.
-  Παιδική ασφάλεια: ορισμένα μοντέλα είναι εξοπλισμένα με συσκευή για το κλείδωμα του προγράμματος/κύκλου έτσι ώστε να μην μπορεί να αλλάξει κατά λάθος.
-  Σύστημα ψύξης αέρα: για την εξασφάλιση ασφαλών επιφανειακών θερμοκρασιών.
-  Σμάλτο Ever Clean: εφαρμόζεται ηλεκτροστατικά, από άκρη σε άκρη για την αποφυγή ρωγμών με την πάροδο του χρόνου. Είναι ένα ιδιαίτερο πυρολυτικό σμάλτο, ανθεκτικό στα οξέα, το οποίο, εκτός από ευχάριστα φωτεινό, προάγει τον καλύτερο καθαρισμό των τοιχωμάτων του φούρνου, χάρη στη μη πορώδη επιφάνεια. Ψήνεται σε θερμοκρασία άνω των 850°C και πολυμερίζεται αργά σε επιστημονικά καθορισμένο ρυθμό για να εξασφαλίσει ομοιόμορφο βάθος και αντοχή. Το σμάλτο Ever Clean δημιουργεί ένα άψογο φινίρισμα τόσο στο εσωτερικό του φούρνου όσο και στα ταψιά, κάνοντας τις επιφάνειες του φούρνου απίστευτα εύκολες στον καθαρισμό. Διατηρείται με την πάροδο του χρόνου καθώς μειώνει την πρόσφυση του λίπους κατά το μαγείρεμα.
-  Κάτω αντίσταση + αέρας: ο συνδυασμός του αέρα μόνο με την κάτω αντίσταση επιτρέπει το μαγείρεμα φαγητών που έχουν ήδη μαγειρευτεί στην επιφάνεια, αλλά όχι εσωτερικά ταχύτερα. Αυτό το σύστημα συνιστάται για την ολοκλήρωση του μαγειρέματος φαγητών που είναι ήδη καλά μαγειρεμένα στην επιφάνεια, αλλά όχι εσωτερικά και απαιτούν μετρίως υψηλότερη θερμοκρασία. Ιδανικό για κάθε είδος φαγητού.
-  Πάνω και κάτω αντίσταση με αέρα: Έντονη και ομοιογενής παραδοσιακή μαγειρική, κατάλληλη και για σύνθετες συνταγές. Ο ανεμιστήρας είναι ενεργός και η θερμότητα έρχεται από κάτω και από πάνω ταυτόχρονα. Έτσι εξασφαλίζει ταχύτερο και πιο ομοιογενές αποτέλεσμα, διατηρώντας τα αρώματα και την υγρασία στο εσωτερικό. Ιδανικό για ζυμαρικά φούρνου, μπισκότα, ψητά και πίτες.
-  Στατικό μαγείρεμα: Παραδοσιακή μαγειρική λειτουργία κατάλληλη για την προετοιμασία ενός φαγητού τη φορά. Ο ανεμιστήρας δεν είναι ενεργός και η θερμότητα έρχεται από κάτω και από πάνω ταυτόχρονα. Το στατικό μαγείρεμα είναι πιο αργό και ντελικάτο, ιδανικό για καλά μαγειρεμένα και στεγνά φαγητά ακόμα και στο εσωτερικό τους. Ιδανικό για το μαγείρεμα όλων των ειδών ψητών, λιπαρών κρέατων, ψωμιού, γεμιστών κέικ.
-  Κυκλική αντίσταση με αέρα: Ο συνδυασμός του αέρα με την πίσω κυκλική αντίσταση δίνει μια μέθοδο μαγειρέματος ζεστού αέρα. Αυτό παρέχει πολλά οφέλη, συμπεριλαμβανομένης της μη προθέρμανσης, εάν ο χρόνος μαγειρέματος υπερβεί τα 20 λεπτά, χωρίς μεταφορά γεύσης κατά το μαγείρεμα διαφορετικών τροφίμων ταυτόχρονα, λιγότερη κατανάλωση ενέργειας και μικρότερους χρόνους μαγειρέματος. Καλό για όλα τα είδη φαγητού.
-  ECO: μαγείρεμα χαμηλής κατανάλωσης ενέργειας. Αυτή η λειτουργία είναι κατάλληλη για μαγείρεμα σε ένα μόνο ράφι με χαμηλή κατανάλωση ενέργειας. Συνιστάται για όλα τα είδη τροφίμων εκτός από αυτά που μπορούν να παράγουν πολλή υγρασία (για παράδειγμα λαχανικά). Για να επιτευχθεί η μέγιστη εξοικονόμηση ενέργειας και να μειωθεί ο χρόνος, συνιστάται να τοποθετείτε το φαγητό στο φούρνο χωρίς προθέρμανση.
-  Γκριλ: Πολύ έντονη θερμότητα προέρχεται μόνο από πάνω, από την διπλή αντίσταση. Ο ανεμιστήρας δεν είναι ενεργός. Παρέχει εξαιρετικά αποτελέσματα ψησίματος και γκρατινιρίσματος. Χρησιμοποιούμενο στο τέλος του μαγειρέματος, δίνει ένα ομοιόμορφο ρόδισμα στα πιάτα.

-  Μικρό γκριλ: Για γρήγορο μαγείρεμα και ρόδισμα των τροφίμων. Καλύτερα αποτελέσματα μπορούν να επιτευχθούν χρησιμοποιώντας το επάνω ράφι για μικρά τρόφιμα, ενώ τα κάτω ράφια για μεγαλύτερα, όπως μπριζόλες ή λουκάνικα. Στο μικρό γκριλ η θερμότητα παράγεται μόνο στο κέντρο της αντίστασης, έτσι είναι ιδανικό για μικρότερες ποσότητες.
-  Turbo: Η χρήση του αέρα με την πίσω αλλά και την πάνω και κάτω αντίσταση επιτρέπει το γρήγορο μαγείρεμα, ακόμα και σε πολλά ράφια χωρίς να αναμειγνύονται τα αρώματα. Ιδανικό για μεγάλες ποσότητες ή φαγητά που απαιτούν έντονο μαγείρεμα.
-  Επαγωγική: Το έργο αυτών των εστιών βασίζεται στην αρχή της ηλεκτρομαγνητικής επαγωγής. Η θερμότητα παράγεται απευθείας στο κάτω μέρος του τηγανιού κατά τη διάρκεια της επαφής του με την εστία.
-  Το τζάμι της εσωτερικής πόρτας: μπορεί να αφαιρεθεί με μερικές γρήγορες κινήσεις για τον καθαρισμό.
-  Αυτόματο άνοιγμα: ορισμένα μοντέλα διαθέτουν πόρτα με αυτόματο άνοιγμα όταν ολοκληρωθεί ο κύκλος, η οποία είναι μια τέλεια λύση για ντουλάπια κουζίνας χωρίς λαβές, καθώς δεν χρειάζεται λαβή. Για λόγους ασφαλείας, η πόρτα κλειδώνει αυτόματα όταν το μηχάνημα χρησιμοποιείται για να αποφευχθεί το ακούσιο άνοιγμά της.
-  Ένδειξη υπολειπόμενης θερμότητας: Μετά την απενεργοποίηση της κεραμικής εστίας, ο δείκτης υπολειπόμενης θερμότητας δείχνει ποια από τις ζώνες θέρμανσης παραμένει ζεστή. Όταν η θερμοκρασία πέσει κάτω από τους 60 ° C, ο δείκτης σβήνει.
-  Τηλεσκοπικές ράγες: σας επιτρέπουν να τραβήξετε έξω το πιάτο και να το ελέγξετε χωρίς να χρειαστεί να το αφαιρέσετε εντελώς από το φούρνο.
-  TWIN_ZONE_72dpi
-  LED οθόνη 4,3 ιντσών με έλεγχο από 3 πλήκτρα αφής και περιστρεφόμενα χειριστήρια
-  Γκριλ με αέρα: έντονη θερμότητα προέρχεται μόνο από την πάνω διπλή αντίσταση ενώ ο ανεμιστήρας είναι ενεργός. Επιτρέπει το βέλτιστο ψήσιμο των πιο χοντρών κομματιών κρέατος.
-  Προστασία από υπερθέρμανση: Το σύστημα ασφαλείας το οποίο απενεργοποιεί αυτόματα την εστία σε περίπτωση υπερθέρμανσης της μονάδας ελέγχου.
-  Πλήρως γυάλινο εσωτερικό πόρτα: Το εσωτερικό της πόρτας αποτελείται από μια ενιαία επίπεδη γυάλινη επιφάνεια που είναι εύκολη στον καθαρισμό.
-  Ασύμμετρος φωτισμός: Δύο αντίθετα τοποθετημένα πλευρικά φώτα σε διαφορετικό ύψος, αυξάνουν την ορατότητα στο εσωτερικό του φούρνου.
-  ΠΥΡΟΛΥΣΗ - ΛΕΙΤΟΥΡΓΙΑ ΑΥΤΟΜΑΤΟΥ ΚΑΘΑΡΙΣΜΟΥ: ο φούρνος θερμαίνεται σε θερμοκρασία που πλησιάζει τους 500°C και απανθρακώνει τα λίπη και τα υπολείμματα φαγητού σε μια λεπτή στάχτη που μπορεί εύκολα να σκουπιστεί με ένα υγρό πανί. Σε τόσο υψηλή θερμοκρασία, η πόρτα κλειδώνει αυτόματα για ασφάλεια, ενώ η θερμοκρασία της πόρτας παραμένει ελεγχόμενη, επομένως είναι ασφαλές να αγγίξετε. Η λειτουργία είναι ρυθμιζόμενη από τον χρήστη με βάση το επίπεδο βρωμιάς που υπάρχει στο φούρνο.
-  Η κοιλότητα του φούρνου έχει 5 διαφορετικά επίπεδα μαγειρέματος.
-  Χρονόμετρο: Όλες οι κεραμικές εστίες διαθέτουν χρονοδιακόπτη που τερματίζει αυτόματα το μαγείρεμα μετά από προκαθορισμένο χρόνο.
-  Η χωρητικότητα δηλώνει την ποσότητα του χρησιμοποιήσιμου χώρου στην κοιλότητα του φούρνου σε λίτρα.