

## C6IPX9-1

Bredd	60x60 cm
Antal ugnar med energideklaration	1
Kavitetsens värmekälla	Elektrisk
Typ av häll	Induktionshäll
Huvudugn, typ	Termoventilerad ugn
Rengöringssystem huvudugn	Pyrolysis
EAN-kod	8017709272593
Energiklass	A



## Estetisk linje











Estetik	Classic	Färg på vred	Rostfritt stål
Serie	Symphony	Antal vred	6
Design	Rak design	Färg screentryck	Svart
Färg	Rostfritt stål	Typ av display	Touch
Finish	Sidenmatt	Lucka	Med 2 horisontella paneler
Ytbehandling	Rostfritt stål anti fingerprint	Typ av ugnsglas	Eclipse
kontrollpanel		Ugnshandtag	Smeg Classic
Logotyp	Assembled st/steel	Färg på handtag	Borstat rostfritt stål
Position logga	Panel under ugnen	Ugnsutrymme	Dörr
Bakkantslist	Ja	Stödfötter	Silver
Färg på ram runt häll	Rostfritt stål		
Kontrollvred	Smeg Classic		

## Program/funktioner

Antal tillagningsfunktioner 9

Traditionella tillagningsfunktioner

 Statisk	 Fläktassisterad	 Varmluft
 Snabb	 Eco	 Liten grill
 Stor grill	 Fläkt + grill (stor)	 Fläktassisterad undervärme

## Rengöringsfunktioner

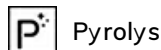

## Alternativ för håll



Funktionsspärr	Ja	Effektbegränsningsläge - Steg	3000, 4500, 7400 W
Alternativ för effektbegränsare	Ja	Multizon	Ja

## Tekniska egenskaper - håll



### Totalt antal kokzoner 4

Vänster fram - Induktion-enkel - 2.10 kW - Booster 2.30 kW - 21.1x19.1 cm

Vänster bak - Induktion-enkel - 1.60 kW - Booster 1.85 kW - 21.0x19.0 cm

Höger bak - Induktion-stor - 2.10 kW - Booster 2.30 kW - Ø 21.0 cm

Höger fram - Induktion-enkel - 1.20 kW - Booster 1.40 kW - Ø 18.0 cm

Antal extra snabba kokzoner	4	Markering för minsta storlek av kokkärl	Ja
Antal flexibla zoner	1	Indikator för vald zon	Ja
Automatisk avstängning vid överhettning	Ja	Indikationslampa restvärme	Ja
Kokkärlsavkänning	Ja		

## Tekniska specifikationer - huvudugn



Antal ljuskällor	1	Antal glas i ugnsluckan	4
Antal fläktar	1	Antal värmereflekterande glas i lucka	3
Nettovolym 1:a ugn	70 l	Säkerhetstermostat	Ja
Bruttovolym 1:a ugn	79 l	Värmeelement stängs av vid öppning av ugnsluckan	Ja
Material ugn	Ever Clean emalj	Kylsystem	Tangentialt
Antal hyllplan	5	Luckan är låst under pyrolytisk rengöring	Ja
Typ av hyllplan	Metallstegar	Nettomått på ugnens insida (HxBxD)	360X460X425 mm
Typ av ljuskälla	Halogenlampor	Inställning av temperatur	Elektromekaniskt
Effekt lampa	40 W	Effekt undervärme	1200 W
Programmering av tillagningstid	Start/stopp	Effekt övervärme	1000 W
Ljuset aktiveras när luckan öppnas	Ja	Grillelement	1700 W
Luckhängning	Underhängd		
Avgtagbar lucka	Ja		
Innerlucka i helglas	Ja		
Avtagbar innerlucka	Ja		

Värmeelement bred grill - effekt	2 700 W
Effekt varmluftselement	2 000 W
Typ av grill	Elektrisk

## Alternativ för huvudugn

Timer	Ja	Min temperatur	50 °C
Koktidslarm	Ja	Max temperatur	280 °C

## Standardtillbehör - huvudugn och häll



Galler med bakre stopp	2	Ungsgaller	1
Ungsplåt, 40 mm	1	Delvis utdragbara teleskopskenor	1

## Elektrisk anslutning

Anslutningseffekt	10400 W	Typ av elkabel som installerats	Ja, 1-fas
Ström	46 A	Typ av sladd	Ja, 2- och 3-fas
Spänning	220-240 V	Frekvens	50/60 Hz
Spänning (V)	380-415 V	Typ av kopplingsplint	5 Polig

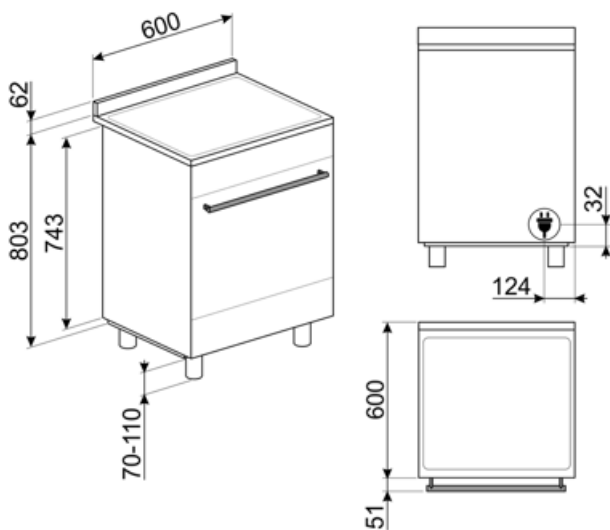

## Tillbehör ingår ej

### AIRFRY

Insats för varmluftsfritering AIRFRY. Idealisk för att återskapa traditionell fritering i ugnen, men med färre kalorier och mindre fett. Det låter dig laga snabbt och enkelt rätter som pommes frites, stekta grönsaker och fisk, vilket säkerställer perfekt yta och krispighet.



### GTP

\*\*Delvis utdragbara teleskopskenor (1 nivå)\*\* Utdragning: 300 mm Material: Rostfritt stål AISI 430 polerat



### BNP608T

Teflonbelagd bakplåt, 8mm djup. Placeras på ugnsgaller.



### KITPBX

Ben till Spisar 45-60mm, Rostfritt stål passar till Classic och Portofinospisar



### BN620-1

Emaljerad plåt för 60 och 45cm ugnar. Djup: 20 mm. Idealisk för tillagning av huvudrätter och smakfulla desserter för att nå maximalt resultat avseende tillagning och smak.



### BBQ

Dubbelsidig grillplatta. Lämplig för att återskapa saftiga och krispiga rätter i ugnen med den typiska smaken av grillad matlagning. Den räfflade sidan är särskilt lämplig för kött och ostar. Den släta sidan för fisk, skaldjur och grönsaker.



### TPKPLATE

Universell platta för induktions-, gas- och glaskeramikspisar samt för elektriska spisar. Non-stick-beläggning som är perfekt för tillagning av fisk, ägg och grönsaker. Mått: 410 x 240 mm.



### SFLK1

Luckspärr till inbyggnadsugnar



### PRTX

Eldfast pizzasten med handtag. D = 35cm Inte lämplig för mikrovågsugnar.



### GRILLPLATE

Universell grillplatta för induktions-, gas- och glaskeramikspisar samt för elektriska spisar. Non-stick-beläggning som är perfekt för tillagning av kött, ost och grönsaker. Mått: 410 x 240 mm.



### KITC6X

Stänkskydd 60x75cm för Classicspisar

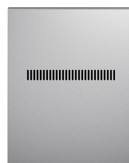

### SCRP

Hällskrapa för keramiska hållar



### STONE

Rektangulär eldfast sten som är idealisk för pizzabakning och ger samma resultat som vedeldade ugnar. Kan även användas för brödbak, foccaccia och andra recept som pajer, mördegspajer eller kakor. Mått L 42 x H 1,8 x D 37,5 cm.



### PALPZ

Pizzaspade med fällbart handtag. Dimensioner: B:31,5 x H:32,5. Enkel att använda och förvara. Idealisk för bakning och servering av pizza och andra bakverk på ett säkert och professionellt sätt.



### GTT

\*\*Helt utdragbara teleskopskenor (1 nivå)\*\* Utdragning: 433 mm Material: Rostfritt stål AISI 430 polerat



### SMOLD

7st silikonformar för glass, isglass, praliner, iskuber, eller matportioner. Klarar temperaturer från -60°C till +230°C

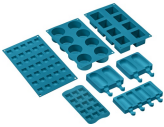

































### BN640

Emaljerad plåt för 60 och 45cm ugnar. Djup: 40mm. Perfekt för huvudrätter som stekar och fisk för att behålla vätskan i maten. Också idealisk för exprementering av lättare krispigare tillbehör.



## Symbols glossary (TT)

	Automatisk sammankoppling för större yta		Power booster: alternativet gör att zonen kan arbeta med full effekt när mycket intensiv värme är nödvändig.
	A: Product drying performance, measured from A+++ to D / G depending on the product family		Barnlås: vissa modeller är utrustade med en anordning för att låsa programmet / cykeln så att det inte kan ändras av misstag.
	Installation i stapel		Luftkylsystem: för att säkerställa en säker yttemperatur.
	4 lager glas i ugnsluckan		ECO-logic: alternativet låter dig begränsa apparatens energianvändning med verklig energibesparing.
	Emaljinteriör: Emaljinteriören i alla Smeg-ugnar har ett unik beläggning som hjälper till att hålla inredningen ren genom att minska mängden matfett som fastnar.		Fingeravtryckssäkert rostfritt stål: Fingeravtryckssäkert rostfritt stål håller rostfritt stål som nytt.
	Bas med fläkthfunktion: enbart kombinationen av fläkt och nedre värmeelement gör det möjligt att snabbare avsluta tillagningen av rätter som redan tillagats på ytan men inte inuti. Detta system rekommenderas för att avsluta tillagningen av livsmedel som redan är väl tillagade på ytan men inte på insidan och som därför kräver en måttligt högre värme. Perfekt för alla typer av maträtter.		Fläkt med övre och nedre element: Elementen i kombination med fläkten bidrar till att ge mer jämn värme, en liknande metod som konventionell tillagning, så förvärmning krävs. Mest lämplig för föremål som kräver långsam tillagning
	Endast övre och nedre element: en traditionell tillagningsmetod som passar bäst för enstaka maträtter i mitten av ugnen. den övre delen av ugnen kommer alltid att vara hetast. Perfekt för stek, fruktkakor, bröd etc.		Varmluft: Kombinationen av fläkten och det ringelementet runt det ger en varmluftstillagning. Detta ger många fördelar inklusive ingen förvärmning om tillagningstiden är mer än 20 minuter, ingen smaköverföring vid tillagning av olika livsmedel samtidigt, mindre energi och kortare tillagningstider. Bra för alla typer av mat.
	ECO: Kombinationen av grill, fläkt och undervärme är särskilt lämplig för tillagning av små mängder mat.		Grillelement: Användning av grill ger utmärkta resultat vid tillagning av kött av medelstora och små portioner, speciellt i kombination med ett grillspett (där det är möjligt). Perfekt även för tillagning av korv och bacon.
	Halv grill: För snabb tillagning och bryning av mat. Bäst resultat uppnås vid användning av den övre delen av ugnen för mindre livsmedel och de nedre delarna av ugnen för större saker som kotletter eller korvar. Eftersom värmen endast genereras i mitten av elementet vid användning av Halv grill, så är den här funktionen perfekt för mindre kvantiteter.		Fläkt med grillelement: Fläkten minskar den heta värmen från grillen, vilket ger en utmärkt metod för att grilla olika livsmedel, kotletter, biffar, korv etc., vilket ger jämn yta och värmefördelning utan att torka ut maten. De två översta nivåerna som rekommenderas för användning och den nedre delen av ugnen kan användas för att hålla föremålen varma samtidigt, en utmärkt möjlighet när du lagar en grillad frukost. Halvgrill (endast mittdel) är perfekt för små mängder mat.

- |  |  |   |   |
|--|--|---|---|
|    | <b>Över och undervärme med cirkulationsfläkt:</b> Användningen av fläkten med båda elementen gör att maten kan tillagas snabbt och effektivt, perfekt för stora maträtter som kräver grundlig tillagning. Det ger ett liknande resultat som grillspett, som flyttar värmen runt maten istället för att flytta själva maten, vilket gör att valfri storlek eller form kan tillagas. |    | <b>Jättezon:</b> Jättezonen erbjuder extra utrymme och flexibilitet.  |
|    | <b>Överhettningsskydd:</b> Säkerhetssystemet som stänger av hällen automatiskt vid överhettning av elektroniken.   |    | <b>Induktion:</b> Funktionen i dessa hållar bygger på principen om elektromagnetisk induktion. Värmen genereras direkt i botten av pannan.  |
|    | <b>Innerlucka helt i glas:</b> Innerlucka helt i glas, en enda flat yta som är enkel att hålla ren.  |    | <b>Innerluckan i glas:</b> kan enkelt avlägsnas för rengöring.  |
|    | <b>Sidobelysning:</b> Två lampor på motsatta sidor ökar synligheten inne i ugnen.  |    | <b>Automatisk öppning:</b> Vissa modeller har en lucka som öppnas automatiskt när cykeln är slut. Detta är en perfekt lösning för köksenheter utan handtag eftersom inget handtag behövs. Av säkerhetsskäl låses luckan automatiskt när maskinen är i drift så att den inte kan öppnas oavsiktligt. |
|   | <b>Pyrolytisk:</b> Pyrolytisk rengöring kan väljas vid behov för att automatiskt rengöra ugnen.  |   | <b>Efter hällen stängs av</b> visar restvärmeindikatorn vilken av värmezoner som fortfarande är varm. När temperaturen sjunker under 60 ° C slocknar indikatorn.  |
|  | <b>Ugnsutrymmet har 5 olika matlagningsnivåer.</b>   |  | <b>Teleskopskenor:</b> gör det möjligt att dra ut rätten och kontrollera den, utan att behöva ta ut den helt från ugnen.  |
|  | <b>Kapaciteten anger mängden användbart utrymme i ugnsutrymmet, i liter.</b>   |  | ...   |

## Benefit (TT)

---

### Sann konvektion

De bästa matlagningsresultaten garanteras tack vare ventilerat, cirkulärt flöde

Flera fläktar och värmeelement garanterar ett perfekt, aerodynamiskt värmefflöde vilket möjliggör en homogen och snabbare tillagning inne i ugnskaviteten.

### Induktionsspis

Induktion ger snabb matlagning och noggrann temperaturkontroll

Tack vare användning av lämpliga kokkärl är induktion enkelt att använda och upprätthålla, säkert och responsivt.

### Pekkontroll

Enkel och intuitiv timerinställning med en enda beröring

### Enkel turbin

Ugnen har en fläkt utrustad med ett cirkulärt värmeelement vilket möjliggör matlagning med roterande värme

### Isotermisk kavititet

Den bästa matlagningsprestandan vid högsta energieffektivitet

### Tangentiell kylning

Nytt kylsystem med tvärströmsfläkt och luftflöde från luckan till stänkskyddet

### Pyrolyys

Enkel ugnrensning tack vare en speciell pyrolytisk funktion

### Halogenbelysning på flera nivåer

Intern halogenbelysning på olika nivåer försäkrar utmärkt synlighet

### Teleskopskenor

Enkelt uttag och säker insättning av bleck i ugnen tack vare teleskopskenor

### Justerbar höjd

Spishäll i samma plan som köksbänken, tack vare justerbara fötter

### Borttagbart innerglas

Luckans inre glas är enkla att ta bort för komplett rengöring

### Matlagning på flera nivåer

Flera matlagningsnivåer möjliggör maximal användningsflexibilitet



### **Kall lucka**

Det yttre glaset i luckan är kallt under alla funktioner, vilket undviker alla typer av brännskador

### **AirFry (LUFTFRITÖS valfritt tillbehör)**

Lättare och mer smakrik mat tack vare luftfritöskorgen (valfritt tillbehör)

### **Grill (valfritt tillbehör)**

Grilla direkt i ugnen med den dubbelsidiga grillen (Grill är ett valfritt tillbehör)

### **Pizzasten (alternativt tillbehör)**

Baka med pizzasten och få mjuka, knapriga pizzor och jästprodukter (STEN valfritt tillbehör)

### **Förvaringsutrymme**

Mer plats tack vare det nedre utrymmet som är perfekt för att förvara tillbehör eller köksredskap