

# C7194N2P



<b>Familia</b>	Frigorífico
<b>Instalación</b>	Integración
<b>Categoría</b>	Combinado
<b>Nicho de empotrado</b>	190-195
<b>Sistema Total No - Frost</b>	Compartimento congelador No-Frost
<b>Sistema de refrigeración</b>	Frigorífico ventilado, congelador No-Frost
<b>Descongelación</b>	Automático
<b>Tipo de bisagra</b>	Bisagra deslizante
<b>Posición bisagra</b>	Derecha
<b>Puerta reversible</b>	Si
<b>Código EAN</b>	8017709271121



## Estética



<b>Estética</b>	Universal	<b>Color laterales</b>	Blanco
<b>Color</b>	Blanco	<b>Logo</b>	Serigrafiado
<b>Material de la puerta</b>	Chapa	<b>Color del perfil de los estantes de la puerta</b>	Silver
<b>Tipo de tirador</b>	Fija	<b>Color del perfil de los cajones</b>	Silver
<b>Color logo</b>	Acero Inoxidable	<b>Color del perfil del estante de vidrio</b>	Cromado
<b>Material de los laterales</b>	Acero	<b>Pantalla</b>	Touch LCD

## Instalación compartimento frigorífico



<b>Número estantes regulables</b>	3	<b>Tipología estante cubre cajón de verduras</b>	Cristal
<b>Número de cajones fruta y verdura</b>	2	<b>Compartimento baja temperatura</b>	Si
<b>Tipología estantes regulables</b>	Cristal	<b>Iluminación interna frigorífico</b>	Si
<b>Tipo de cajón</b>	Estándar	<b>Tipo de iluminación interior frigorífico</b>	Led
<b>Estante cubre cajón para la verdura</b>	Si		

## Contrapuerta compartimento frigorífico

---

Número de compartimentos con tapa transparente	1	Número de compartimento portabotellas	1
Número compartimentos de puerta regulables	2		

## Otros equipos frigorífico

---



Accesorios	Huevera	Ventilador	Si
------------	---------	------------	----

## Instalación compartimento congelador

---

Número de cajones	3
-------------------	---

## Otros equipos congelador

---

Accesorios	1 cubitera, 2 acumuladores eutécticos
------------	---------------------------------------

## Otras características técnicas

---



### Funciones pantalla

Holiday, Congelación rápida, Enfriamiento rápido, Bloqueo de teclas, Alarma temperatura, Temporizador de enfriamiento.

Testigo alarmas temperatura

Si

Alarma apertura puerta

Si

Temperatura Alarma

Si

Tipo de control de la temperatura

Electrónico

Número de compresores

1

Tipo de gas refrigerante

R600a

Tipo de compresor

Estándar

Agente espumante

Ciclopentano

## Rendimiento / Etiqueta energética - Reg. 2019

---

Rumorosidad	39 dB(A) re 1pW
-------------	-----------------







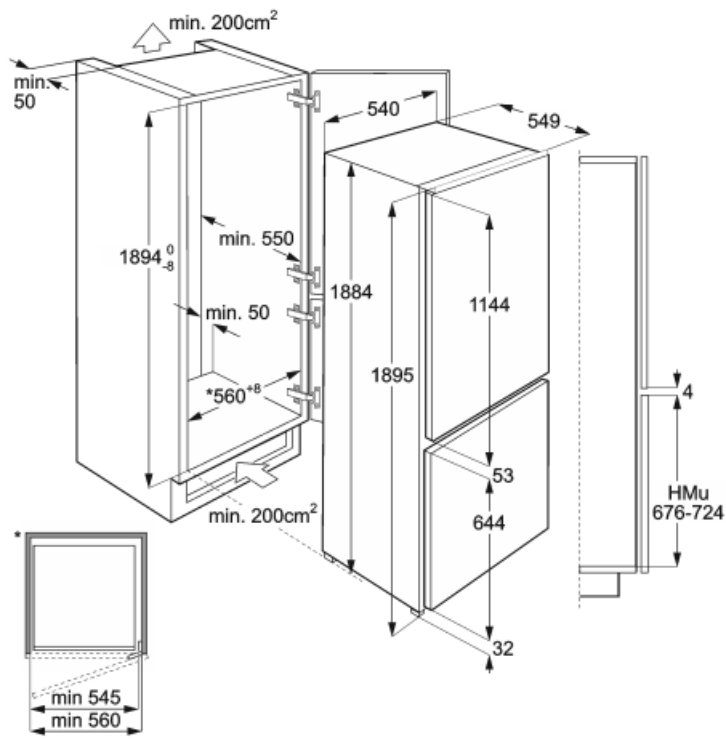



## Conexión eléctrica

---

Enchufe	(F;E) Schuko	Tensión	230-240 V
Datos nominales de conexión eléctrica	140 W	Frecuencia	50 Hz
Corriente	1.1 A	Largo del cable de alimentación	240 cm



## Symbols glossary (TT)

	4 estrellas		A ++: los dispositivos Smeg permiten un considerable ahorro de energía en Clase A, A +, A ++ y A +++, para reducir el consumo mientras se mantiene la máxima eficiencia y garantizar el respeto por el medio ambiente.
	Descongelación automática: todos los modelos de refrigerador están equipados con descongelación automática en el compartimento del refrigerador.		Bloqueo de control: la opción de bloqueo de mandos, presente en diferentes tipos de productos, le permite bloquear todas las funciones y programas establecidos, así como los controles, para una seguridad total, especialmente en presencia de niños.
	Pantalla LCD: para optimizar el rendimiento y hacer que el uso del aparato sea lo más fácil posible, algunas lavadoras y refrigeradores están equipados con una pantalla LCD que le permite ver el estado operativo del producto.		Ventilado: sistema de ventilación de enfriamiento que permite difundir constante y uniformemente el aire dentro del refrigerador.
	Congelación rápida: la función de congelación rápida permite que grandes cantidades de alimentos frescos se congelen muy rápidamente. Al activarlo unas horas antes, el congelador baja la temperatura y después de unas horas restablece automáticamente el funcionamiento normal.		Función de vacaciones: esta función es particularmente útil en casos de ausencia prolongada del hogar, le permite desactivar el funcionamiento del departamento de refrigeradores y mantener solo el congelador en funcionamiento.
	Iluminación LED interna: la iluminación LED interna garantiza el ahorro de energía y al mismo tiempo ofrece una luz de atmósfera.		Altura encastre
	No-Frost: el sistema No-Frost evita la formación de hielo (en el congelador) y escarcha (en el refrigerador). En consecuencia, las operaciones periódicas de descongelación ya no son necesarias. Además, la comida se conserva más correctamente y mantiene la consistencia, el sabor y el sabor, mientras que los paquetes no se pegan ni en las paredes, en particular en el compartimento del congelador.		