

C7GPX9

Tűzhely mérete
 Rekeszek száma energiatárolási címkével
 Sütőtér hőforrás
 Főzőlap típusa
 Fő sütőtér típusa
 Tisztító rendszer fő sütő
 EAN kód
 Energiahatékonysági osztály

70x60 cm
 1
 ELEKTROMOSSÁG
 Gáz
 Hőlégkeveréses
 Pirolitikus
 8017709272616
 A



Design











Design	Szögletes formák	Vezérlőgombok	Smeg Classica
Vezérlőpanel felülete	Ujjlenyomatmentes rozsdamentes acél	Vezérlőelemek színe	Rozsdamentes acél
Design család	Classica	Vezérlőelemek száma	7
Logó	Assembled st/steel	Serigraphy colour	Fekete
Szín	Rozsdamentes acél	Kijelző	DigiScreen
Logo position	Facia below the oven	Ajtó	2 vízszintes panellel
Felületkezelés	Szatén	Üveg típusa	Eclipse
Hátfal-magasítás	Igen	Fogantyú	Smeg Classica
Serie	Sinfonia	Fogantyú színe	Szálcsiszolt rozsdamentes acél
Főzőlap színe	Rozsdamentes acél	Tárolórekesz	Ajtó
Edénytartó állványok típusa	Öntöttvas	Lábak színe	Ezüst
Vezérlés típusa	Vezérlőgombok		

Programok / Funkciók

Sütési funkciók száma 9

Hagyományos sütési funkciók

 Statikus	 Légkeveréses	 Hőlégkeveréses
 Turbó	 Eco	 Kis grill
 Nagy grill	 Légkeveréses grill (nagy)	 Légkeverés + alsó sütés

Tisztítási funkciók

 Pirolitikus
--

Főzőlap műszaki jellemzői

UR

Főzőzónák száma összesen 5

Bal első - Gáz – AUX - 1.00 kW

Bal hátsó - Gáz – Félgyors - 1.80 kW

Központi - Gáz – UR - 4.20 kW

Jobb hátsó - Gáz – Félgyors - 1.80 kW

Jobb első - Gáz – AUX - 1.00 kW

Gázégők típusa Standard
Automatikus elektronikus gyújtás Igen

Gázbiztonsági szelepek Igen
Égőfejek Matt fekete zománcozott

Fő sütő műszaki jellemzők



Világítás száma	1	Ajtóüvegek száma összesen	4
Ventilátor száma	1	Hővisszaverő ajtóüvegek száma	3
Sütőtér nettó térfogata	70 l	Biztonsági termosztát	Igen
Bruttó térfogat, 1. sütőtér	79 l	Sütés felfüggesztve az ajtó kinyitásakor	Igen
Sütőtér anyaga	Ever Clean zománc	Hűtőrendszer	Tangenciális
Sütőszintek száma	5	Ajtózár pirolízis alatt	Igen
Sütőszintek típusa	Fémállványok	Használható sütőtér méretei (ma. x ma. x mé.)	360X460X425 mm
Világítás típusa	Halogén	Hőmérséklet szabályozás	Elektromechanikus
Világítás teljesítménye	40 W	Alsó fűtőelem teljesítmény	1200 W
Sütési idő beállítása	Indítás és leállítás	Felső fűtőelem teljesítmény	1000 W
Az ajtó kinyitásakor világít	Igen	Grillező elem	1700 W
Ajtónyitás típusa	Standard, lefelé nyíló	Nagy grill teljesítmény	2700 W
Kivehető ajtó	Igen		
Teljes üveg belső ajtó	Igen		
Kivehető belső ajtóüveg	Igen		

Körfűtőszál teljesítmény	2000 W
Grill típusa	Elektromos

Fő sütőtér jellemzői

Időzítő	Igen	Minimális hőmérséklet	50 °C
Sütés vége hangjelzés	Igen	Maximális hőmérséklet	280 °C

Mellékelt tartozékok a fő sütőhöz és főzőlaphoz



Moka állvány	1	Grillrács	1
Hátsó és oldalsó ütközővel ellátott rács	2	Részlegesen kihúzható teleszkópos sütősin	1
40 mm mély tepsi	1		

Elektromos csatlakozás

Elektromos csatlakozás névleges értéke	3000 W	Tápkábel hossza	115 cm
Áramerősség	13 A	Frekvencia	50/60 Hz
Feszültség	220-240 V	Sorkapocs	3 poles
A telepített elektromos kábel típusa	Igen, egyfázisú	Csatlakozódugó	Nem

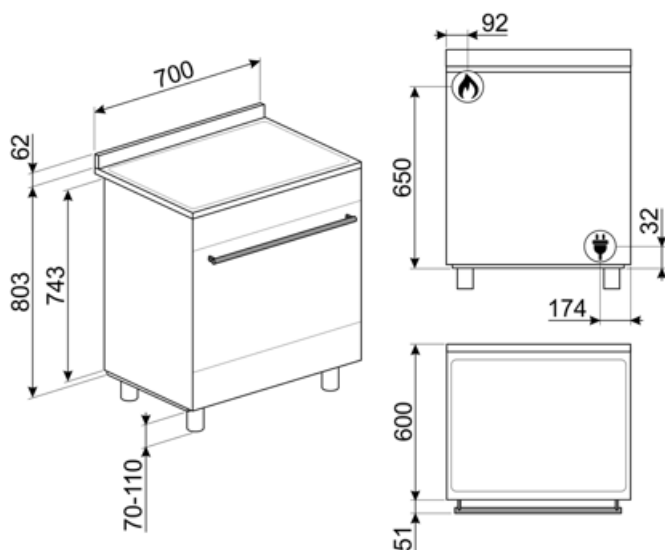

Compatible Accessories

AIRFRY

Forrólevegős sütő állvány AIRFRY . Ideális a hagyományos zsiradékban sütés reprodukálására, de kevesebb kalóriával és zsírral. Lehetővé teszi az olyan ételek gyors és egyszerű elkészítését, mint a sült krumpli, a sült zöldségek és a hal, tökéletes pirulást és ropogásra sütést biztosítva.



BBQ

Kétoldalas lemezes grillsütő. Alkalmas a szaftos és ropogós ételek sütőben történő elkészítéséhez a grillezés jellegzetes ízével. A bordázott oldal különösen alkalmas húshoz és sajtokhoz. A sima oldal halakhoz, tengeri ételekhez és zöldségekhez.



BN640

Zománcozott tepsi 45 cm-es és 60 cm-es sütőkhöz. Mélység 540 mm. Tökéletes húshoz és halak mártásában történő sütéséhez és pirításához. Könnyű és ropogós köretekkel való kísérletezéshez is ideális.



GTP

Részben kihúzható teleszkópos vezetősínek (1 szint), hagyományos sütőkhöz alkalmas. Rozsdamentes acél, garantálják a stabilitást és megkönnyítik a tálcák zökkenőmentes kihúzását.



KITC7X

Hátlap, 70 cm, rozsdamentes acél, Master és Sinfonia tűzhelyekhez.



PALPZ

Pizzalapát összehajtható fogantyúval. Méretek H31,5 x M32,5 cm. Könnyen és kényelmesen használható és tárolható. Tökéletes pizza, kenyér és sós péksütemények biztonságos és professzionális tálalásához.



SMOLD

7 db-os szilikonforma készlet fagyaltokhoz, jégnyalókákhoz, pralinékhoz, jégkockákhoz vagy ételadaghoz. -60 °C és +230 °C között használható.

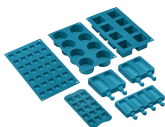

AIRFRY2

Légsütő tálcá. Ideális a hagyományos zsiradékban sütés reprodukálására, de kevesebb kalóriával és zsírral. Lehetővé teszi az olyan ételek gyors és egyszerű elkészítését, mint a sült krumpli, a sült zöldségek és a hal, tökéletes pirulást és ropogásra sütést biztosítva.



BN620-1

Zománcozott tepsi 45 cm-es és 60 cm-es sütőkhöz. Mélység 20 mm. Tökéletes a sós és édes sütemények széles skálájához.



BNP608T

8 mm mély teflonbevonatú tepsi, a rácsra kell helyezni.



GTT

Teljesen kihúzható teleszkópos sínek (1 szint), hagyományos sütőkhöz alkalmas. Rozsdamentes acél, garantálják a stabilitást és megkönnyítik a tálcák zökkenőmentes kihúzását.



KITPBX

Magasságcsökkentő lábak (850 mm), rozsdamentes acél, Sinfonia és Master tűzhelyekhez (845-856 mm).





























SFLK1

Gyerekbiztosító



Symbols glossary

-  Nagy teherbírású öntöttvas edénytartók: a maximális stabilitás és ellenállóképesség érdekében.
-  Oszlopba történő beépítés
-  Négyrétegű üveg ajtók: üvegezett ajtók száma.
-  Ujjlenyomatmentes rozsdamentes acél: speciális felületkezelési eljárás, amely megóvjaa az acélfelületet a foltoktól, így a készülék hosszú ideig megőrzi újszerű csillogását.
-  Légkeveréses: Intenzív és homogén hagyományos sütés, komplex receptekhez is alkalmas. A ventilátor aktív, és a hő egyidejűleg alulról és felülről érkezik. A légkeveréses sütés gyorsabb és homogénebb eredményt biztosít, az ételek kívül illatosak, belül pedig nedvesebbek maradnak. Ideális tészták, kekszek, sülték és sütemények készítéséhez.
-  Hőlégkeverés: tökéletes funkció minden típusú étel kíméletes elkészítéséhez. A hő a hátsó körfűtőszázból érkezik, mely a ventilátor által gyorsan és egyenletesen oszlik el. Ideális több szinten történő sütéshez is, az illatok és ízek keveredése nélkül.
-  A: Energiahatékonysági osztály
-  Léghűtő rendszer: a készülék külső felületeinek biztonságos hőmérsékleten tartásáért felelős technológia.
-  Ever Clean zománc: Az Ever Clean zománc elektrosztatikus módszerrel viszik fel, saroktól sarokig és széltől szélig, hogy megelőzze a repedést vagy törést az idő múlásával. Ez egy különleges pirolitikus zománc, ellenálló a savakkal szemben, amely amellett, hogy kellemesen fényes, elősegíti a sütő falainak jobb tisztítását az alacsonyabb porozitásnak köszönhetően. 850°C feletti hőmérsékleten égetik ki, és tudományosan meghatározott ütemben, lassan polimerizálják, így biztosítják az egyenletes vastagságot és szilárdságot. Az Ever Clean zománc kifogástalan felületet biztosít mind a sütő belsejében, mind a tepsiken, így a sütő felületei hihetetlenül könnyen karbantarthatók az idő múlásával, mivel a zsír kevésbé tapad meg sütés közben.
-  Légkeverés alsó sütéssel: a ventilátor és az alsó fűtőelem kombinációja önmagában lehetővé teszi, hogy a felületen már megsült, de belül át nem sült ételek gyorsabban elkészüljenek. Ez a rendszer olyan ételek készre sütéséhez ajánlott, amelyek a felszínen már jól átsültek, de belül még nem, ezért kissé magasabb hőfokot igényelnek. Ideális bármilyen típusú ételhez.
-  Statikus: Hagyományos sütés, amely egyszerre egy étel elkészítésére alkalmas. A ventilátor nem aktív, és a hő egyszerre jön alulról és felülről. A statikus sütés lassabb és finomabb, ideális a még belül is jól elkészített és száraz ételek elkészítéséhez. Ideális bármilyen típusú sütéshez, zsíros húshoz, kenyérhez, töltött süteményekhez.
-  ECO: alacsony energiafogyasztású sütés: ez a funkció különösen alkalmas alacsony energiafogyasztás mellett egy szinten történő sütésre. Minden típusú ételhez ajánlott, kivéve azokat, amelyek sok nedvességet tudnak előállítani (például a zöldségek). A maximális energiamegtakarítás és az idő csökkentése érdekében ajánlatos az ételt a sütőbe tenni

-  Grill: Intenzív felső hőleadás a dupla fűtőszálnak köszönhetően, ventilátoros rásegítés nélkül. Ez a beállítás tökéletes ropogós textúrák kialakításához és aranybarna kérgesítéshez, mely egyenletes pirítást eredményez minden fogásnak.
-  Légkeveréses grill: nagyon intenzív hő jön csak felülről egy dupla fűtőelemből. A ventilátor aktív. Lehetővé teszi a legvastagabb húskok optimális grillezését. Ideális nagy húsdarabokhoz.
-  Teljesen üveg belső ajtó: egyetlen sík felület, ami egyszerűen tisztán tartható.
-  Oldalsó lámpák: Két szemben lévő oldalsó lámpa növeli a láthatóságot a sütőben.
-  PIROLÍZIS – AUTOMATIKUS TISZTÍTÁS FUNKCIÓ: a sütő 500°C körüli hőmérsékletre melegszik fel, ekkor a zsírok és ételmaradványok finom hamuvá égnek, amely könnyen letörölhető egy nedves ruhával. Ilyen magas hőmérsékleten az ajtó automatikusan reteszelt a biztonság érdekében, miközben az ajtó külső üveg hőmérséklete szabályozott marad, így biztonságosan megérintheti a felhasználó által beállítható funkciót a sütőben lévő szennyeződés mértékének megfelelően.
-  Teleszkópos sínek: lehetővé teszik az edény kihúzását és ellenőrzését anélkül, hogy teljesen ki kellene venni a sütőből.
-  A kapacitás a sütőtérben lévő hasznos tér méretét mutatja literben.
-  Vezérlőgombok
-  Félgrill: Élelmiszerek gyors sütéséhez és barnításához. A legjobb eredmény akkor érhető el, ha a felső szinten a kisebb dolgok vannak, az alsó szinten pedig a nagyobbak, mint például a hússzeletek vagy kolbászok. A félgrill esetében a hő csak az elem közepén keletkezik, így ideális kisebb mennyiségek esetén.
-  Turbó: a hő 3 irányból jön: felülről, alulról és hátulról a sütőben. A ventilátor aktív. Gyors sütést tesz lehetővé, még több szinten is, az aromák összekeverése nélkül. Ideális nagy mennyiségű ételekhez vagy intenzív sütést igénylő ételekhez.
-  A belső ajtóüveg néhány gyors mozdulattal eltávolítható a tisztításhoz.
-  Automatikus ajtónyitás: egyes modellek automatikusan nyitják az ajtót, amikor a ciklus véget ér, mely tökéletes megoldás a fogantyú nélküli konyhai gépekhez. A maximális biztonság érdekében az ajtó a működési ciklus alatt automatikusan zárva marad, megakadályozva a véletlen kinyitást.
-  A sütőtérnek 5 különböző sütési szintje van.
-  Ultra gyors égők: Az erős ultragyors égők akár 5 kW teljesítményt is biztosítanak.
-  4,3" LED kijelző, vezérlés gombokkal + 3 érintőgombbal.