

C81721F



Семейство продуктов	Холодильник
Установка	Встраиваемый
Категория	Комбинированный, морозильная камера внизу
Ниша для встраивания	178
Рекомендуемая ширина	До 60 см
Рекомендуемая высота	160 - 200 см
Тип охлаждения	Вентилируемый
Разморозка	автоматическая для холод., ручная для морозильника
Тип петель (шарнира)	Скользящие направляющие
Дверной упор	Справа
Дверь перенавешиваемая	Да
Международный артикул (EAN-код)	8017709295356



Эстетика



Эстетика	Универсальный	Логотип	Шелкография
Цвет	Белый	Цвет профиля на полках дверцы	Серебристый
Материал	Окрашенный металл	Цвет профиля на выдвижных ящиках	Серебристый
Тип ручки	Фиксированный	Цвет профиля на стеклянных полках	Хромированный
Материал боковин	Сталь	Дисплей	Светодиодный
Цвет боковин	Белый	Расположение дисплея	Интерьер (ходоильное отделение)

Характеристики холодильного отделения



Количество регулируемых полок	4	Крышка ящика для овощей	Да
Количество ящиков для овощей и фруктов	2	Тип крышки ящика для овощей и фруктов	Стекло
Материал полок	Стекло	Внутренняя подсветка холодильного отделения	Да
Тип ящика для овощей и фруктов	Стандартный	Тип подсветки холодильного отделения	Светодиодный

Дверца холодильного отделения

Количество полок с прозрачной крышкой	1	Количество полок для бутылок	1
Количество регулируемых полок на дверце	2		

Другие характеристики холодильного отделения



Аксессуары	Подставка для яиц	Конвекция	Да
------------	-------------------	-----------	----

Характеристики морозильного отделения

Количество ящиков	3
-------------------	---

Другие характеристики морозильного отделения

Аксессуары	1 форма для льда
------------	------------------

Другие технические характеристики

Тип контроля температуры	Электромеханический
Количество компрессоров	1
Тип хладагента	R600a
Тип компрессора	Стандартный
Вспенивающий агент	Циклопентан

Производительность / Энергопотребление - НОВЫЙ регламент



Годовое энергопотребление	272 кВт/год	Эмиссия воздушного акустического шума	35 дБ(А) re 1пВт
Класс энергоэффективности	F	Поддержание температуры при отключении энергии	11.50 ч
Класс эмиссии воздушного акустического шума	B	4* - Мощность замораживания	3.9 кг/сутки
Полный объем	268 л	Климатический класс	SN, N, ST, T
Сумма объемов морозильников	72 л	EEL	125 %

**Сумма объемов
холодильного
отделения и
незамерзающего
отделения** 196 л

Электрическое подключение

Номинальная мощность 140 Вт
Сила тока 1.1 А
Напряжение 230-240 В

Частота тока 50 Гц
**Длина электрического
кабеля** 240 см
**Тип электрической
вилки** Европейская вилка для
переменного тока







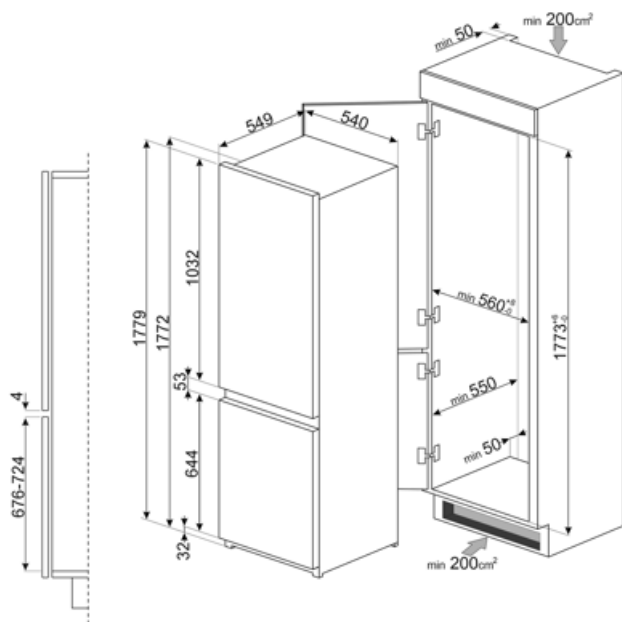

Логистическая информация

Ширина изделия (мм) 548 мм
**Ширина ниши для
встраивания** 560 мм
Глубина без ручек 549 мм
**Глубина ниши для
встраивания** 550 мм

Высота изделия 1772 мм
**Высота ниши для
встраивания** 1780 мм
**Ширина с дверцей,
открытой на 90° (мм)** 548 мм
Глубина проставки 38 мм



Symbols glossary

-  Морозильная камера 4 **** для лучшей сохранности продуктов.
-  Автоматическое размораживание: работает за счет автоматического оттаивания через равные промежутки времени, что исключает необходимость размораживание прибора в целом.
-  Вентилируемый: принудительное распределение холодного воздуха в холодильном отделении, что обеспечивает равномерное распределение температуры внутри холодильника.
-  Высота ниши для встраивания
-  A+: класс энергоэффективности A+ помогает сэкономить до 10% энергии по сравнению с классом A. Гарантируется максимальная производительность при минимальном потреблении.
-  Цифровой дисплей: для отображения выбранных программ, функций и опций, а также времени до конца цикла.
-  Светодиодное внутреннее освещение: более энергоэффективный и долговечный способ освещения внутреннего пространства прибора.
-  Класс энергоэффективности F