

# C81721F



Kategoria e produktit	Frigorifer
Instalimi	I integruar
Kategoria	Montim fundor
Kamare e integruar	178
Gjerësia e referencës	Deri në 60 cm
Lartësia e referencës	160 - 200 cm
Lloji i ftohjes	Me ventilator
Shkrirje	Automatik për frigorifer, manual për ngrirës
Lloji i menteshës	Me rrëshqitje
Pozicioni i menteshës	Djathtas
Derë e kthyeshme	Po
Kodi EAN	8017709295356



## Estetika



Estetika	Universal	Logo	Silk screen
Ngjyra	E bardhë	Ngjyra e profilit të rafteve të dyerve	Argjend
Materiali	Fletë metalike	Ngjyra e profilit të sirtarëve	Argjend
Lloji dorezës	Fikse	Ngjyra e profilit të raftit prej xhami	Krom
Materiali anësor	Çelik	Ekran	LED
Ngjyra anësore	E bardhë	Pozicioni i ekranit	Brendësia (e dhomës së frigoriferit)

## Veçoritë e ndarjes së frigoriferit



Numri i rafteve të rregullueshme	4	Kapak "Crisper"	Po
Numri i sirtarëve të frutave dhe perimeve	2	Lloji i kapakut të sirtarëve të frutave/perimeve	Qelqi
Shelves material	Qelqi	Drita e brendshme në ngrirës	Po
Lloji i kapakut të sirtarëve të frutave/perimeve	Standard	Lloji i dritës së brendshme (frigorifer)	LED

## Dera e brendshme e frigoriferit

Nr. i raftëve të derës me kapakë transparentë	1	Numri i raftëve të shisheve	1
Numri i raftëve të rregullueshme të dyerve	2		

## Veçori të tjera të frigoriferit



Aksesorë	Mbajtëse vezësh	Ventilator	Po
----------	-----------------	------------	----

## Karakteristikat e ndarjes së ngrirësit

Numri i sirtarëve	3
-------------------	---

## Veçori të tjera të ngrirësit

Aksesorë	1 kuti akulli
----------	---------------

## Veçori të tjera teknike

Lloji i kontrollit të temperaturës	Elektromekanike
Numri i kompresorëve	1
Lloji i gazit ftohës	R600a
Lloji i kompresorit	Standard
Foam agent	Cyclopentane

## Etiketa e performancës/energjisë - Regj. 2019

			
Konsumi vjetor i energjisë	272 kWh/a	Emetimet e zhurmës akustike në ajër	35 dB(A) re 1 pW
Klasa e efikasitetit të energjisë	F	Koha e rritjes së temperaturës	11,50 h
Klasa e emetimit të zhurmës akustike në ajër	B	4 yje - Kapaciteti i ngrirjes	3,9 kg/24h
Vëllimi total neto	268 l	Klasa e klimës	SN, N, ST, T
Shuma e vëllimeve të ndarjeve të ngrira	72 l	EEl	125 %
Shuma e vëllimeve të ndarjeve të ftohjes dhe ndarjeve të pa ngrira	196 l		

## Lidhja elektrike

Frekuenca (Hz)	50 Hz
----------------	-------







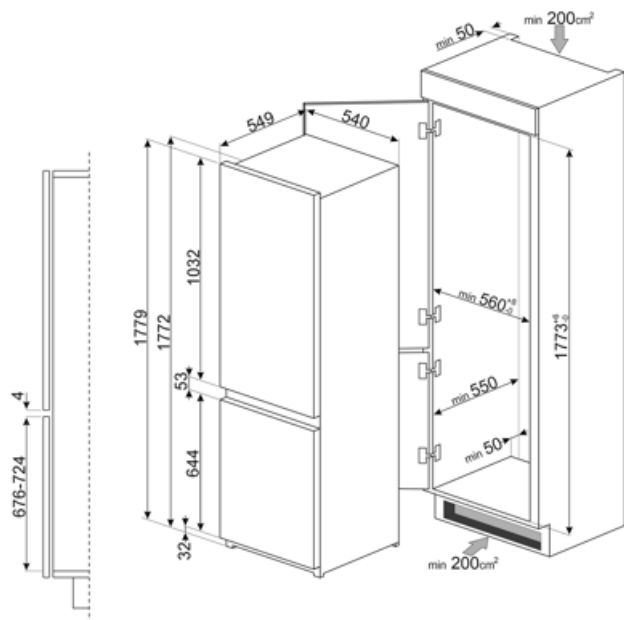

Vlerësimi i lidhjes elektrike	140 W	Gjatësia e kabllor së furnizimit me energji elektrike	240 cm
Rryma	1,1 A	Tapë	(F;E) Schuko
Tensioni (V)	230-240 V		

## Informacion logjistik

Gjerësia	548 mm	Lartësia	1772 mm
Gjerësia e kamares së integruar	560 mm	Lartësia e kamares së integruar	1780 mm
Thellësia pa dorezë	549 mm	Gjerësia e produktit me hapje maksimale të dyerve	548 mm
Thellësia e kamares së integruar	550 mm	Thellësia e ndarësit	38 mm



## Symbols glossary

	Ndarje e ngrirësit me 4 yje për ruajtje më të mirë të ushqimit.		A+: Klasa e efikasitetit të energjisë A+ ndihmon për të kursyer deri në 10% energji krahasuar me klasën A. Performanca maksimale me konsum minimal të energjisë është e garantuar.
	Sistemi automatik i shkrirjes funksionon duke shkrirë automatikisht në intervale të rregullta duke eliminuar krejtësisht nevojën për shkrirje.		Ekran LED: për të shfaqur programet, funksionet dhe opsionet e zgjedhura dhe kohën deri në fund të ciklit.
	Me ventilim: Shpërndarje e detyruar e ajrit të ftohtë në ndarjen e frigoriferit, e cila lejon një temperaturë të barabartë brenda frigoriferit.		Ndriçimi i brendshëm LED: është një mënyrë më efikase për kursimin e energjisë dhe më jetëgjatë për ndriçimin e brendësisë së pajisjes.
	Kamare e integruar		Klasa e efikasitetit të energjisë F