

C8173N1F



| | |
|--|---|
| Семейство продуктов | Холодильник |
| Установка | Встраиваемый |
| Категория | Комбинированный, морозильная камера внизу |
| Ниша для встраивания | 178 |
| Рекомендуемая ширина | До 60 см |
| Рекомендуемая высота | 160 - 200 см |
| Тип охлаждения | Холодильник с вентилятором, морозильник «Без инея» (система No-Frost) |
| Разморозка | Автоматическая |
| Тип петель (шарнира) | Скользящие направляющие |
| Дверной упор | Справа |
| Дверь перенавешиваемая | Да |
| Международный артикул (EAN-код) | 8017709295295 |



Эстетика



| | | | |
|-------------------------|-------------------|--|----------------------------------|
| Эстетика | Универсальный | Логотип | Шелкография |
| Цвет | Белый | Цвет профиля на полках дверцы | Серебристый |
| Материал | Окрашенный металл | Цвет профиля на выдвижных ящиках | Серебристый |
| Тип ручки | Фиксированный | Цвет профиля на стеклянных полках | Хромированный |
| Материал боковин | Сталь | Дисплей | Светодиодный |
| Цвет боковин | Белый | Расположение дисплея | Интерьер (хододильное отделение) |

Характеристики холодильного отделения



| | | | |
|---|-------------|--|--------------|
| Количество регулируемых полок | 4 | Крышка ящика для овощей | Да |
| Количество ящиков для овощей и фруктов | 2 | Тип крышки ящика для овощей и фруктов | Стекло |
| Материал полок | Стекло | Внутренняя подсветка холодильного отделения | Да |
| Тип ящика для овощей и фруктов | Стандартный | Тип подсветки холодильного отделения | Светодиодный |

Дверца холодильного отделения

| | | | |
|---|---|------------------------------|---|
| Количество полок с прозрачной крышкой | 1 | Количество полок для бутылок | 1 |
| Количество регулируемых полок на дверце | 2 | | |

Другие характеристики холодильного отделения



| | | | |
|------------|-------------------|-----------|----|
| Аксессуары | Подставка для яиц | Конвекция | Да |
|------------|-------------------|-----------|----|

Характеристики морозильного отделения

| | |
|-------------------|---|
| Количество ящиков | 3 |
|-------------------|---|

Другие характеристики морозильного отделения

| | |
|------------|--|
| Аксессуары | 1 форма для льда, 1 аккумулятор холода (эвтектический) |
|------------|--|

Другие технические характеристики



| | |
|---------------------------|-------------------|
| Функции на дисплее | Быстрая заморозка |
| Тип контроля температуры | Электронный |
| Количество компрессоров | 1 |
| Тип хладагента | R600a |
| Тип компрессора | Стандартный |
| Количество хладагента (г) | 50 г |
| Вспенивающий агент | Циклопентан |

Производительность / Энергопотребление - НОВЫЙ регламент



| | | | |
|---|-------------|--|------------------|
| Годовое энергопотребление | 268 кВт/год | Эмиссия воздушного акустического шума | 36 дБ(A) re 1пВт |
| Класс энергоэффективности | F | Поддержание температуры при отключении энергии | 9,00 ч |
| Класс эмиссии воздушного акустического шума | C | 4* - Мощность замораживания | 5,0 кг/сутки |
| Полный объем | 254 л | Климатический класс | SN, N, ST, T |

Сумма объемов морозильников 61 л EЕI 125 %

Сумма объемов холодильного отделения и незамерзающего отделения 193 л

Электрическое подключение

Номинальная мощность 100 Вт
Сила тока 1,1 А
Напряжение 230-240 В

Частота тока 50 Гц
Длина электрического кабеля 240 см
Тип электрической вилки Европейская вилка для переменного тока







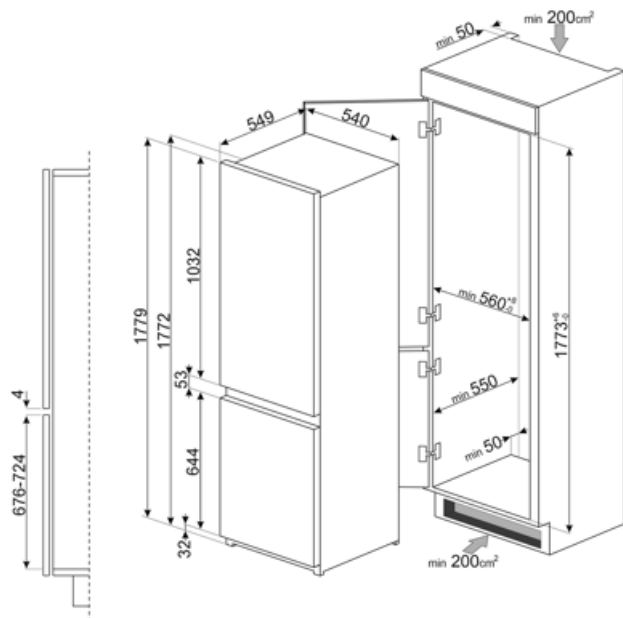



Логистическая информация

Ширина изделия (мм) 548 мм
Ширина ниши для встраивания 560 мм
Глубина без ручек 549 мм
Глубина ниши для встраивания 550 мм

Высота изделия 1772 мм
Высота ниши для встраивания 1780 мм
Ширина с дверцей, открытой на 90° (мм) 549 мм
Глубина проставки 38 мм



Symbols glossary

-  Морозильная камера 4 **** для лучшей сохранности продуктов.
-  А+: класс энергоэффективности А+ помогает сэкономить до 10% энергии по сравнению с классом А. Гарантируется максимальная производительность при минимальном потреблении.
-  Вентилируемый: принудительное распределение холодного воздуха в холодильном отделении, что обеспечивает равномерное распределение температуры внутри холодильника.
-  Светодиодное внутреннее освещение: более энергоэффективный и долговечный способ освещения внутреннего пространства прибора.
-  «Без инея» (система No-Frost): системы «Без инея» (система No-Frost) предотвращают образование льда, поэтому размораживание не требуется.
-  Автоматическое размораживание: работает за счет автоматического оттаивания через равные промежутки времени, что исключает необходимость размораживание прибора в целом.
-  Цифровой дисплей: для отображения выбранных программ, функций и опций, а также времени до конца цикла.
-  Быстрая заморозка: функция быстрого замораживания снижает температуру в камере, если активировать ее за несколько часов до использования.
-  Высота ниши для встраивания
-  Класс энергоэффективности F