

# C8174DN2E



Familie	Koelkast
Installatie	Inbouw
Categorie	Koel-vriescombinatie
Inbouwnis	178
Reference width	Until 60
Reference height	160 - 200
No Frost systeem	Alleen vriezer
Type koeling	Geventileerde koelkast, No Frost vriezer
Defrost	Automatisch
Type scharnier	Deur-op-deur
Positie scharnier	Rechts
Deur omkeerbaar	Ja
EAN-code	8017709292355



## Esthetiek



Esthetiek	Universeel	Profielkleur deurvakken	Zilver
Kleur	Wit	Profielkleur lades	Zilver
Materiaal zijwanden	Plaatstaal	Kleur van glasplaatprofiel	Verchromd
Kleur zijkanten	Wit	Display	Touch LCD
Logo	Geëtst	Positie display	Interno (sul Top)

## Uitrusting koelkast



Aantal verstelbare leggers	3	Afdekplaat groentelade	Ja
Aantal groente-/fruitlades	2	Type groentelade / groentelade deksel	Glas
Type verstelbare leggers	Glas	Binnenverlichting koelkast	Ja
Type groentelade / groentelade deksel	Standaard	Type binnenverlichting koelkast	Led

## Binnendeur koelkast

Aantal binnendeurcompartimenten met transparante deksel	1	Aantal flessenhouders	1
Aantal verstelbare binnendeurcompartimenten	2		

## Overige features koelkast



Accessoires Eierhouder Ventilator Ja

## Uitrusting vriezer

Aantal lades 3

## Overige features vriezer

Accessoires 1 ijsblokeshouder, 2 eutectische accumulatoren

## Overige technische eigenschappen



Display functies	Vakantiefunctie, Snel-vriesfunctie, Snel-koelfunctie, Kinderbeveiliging, Temperatuuralarm, Koeltimer
Indicator (lampje) temperatuuralarm	Ja
Alarm deur open	Ja
Temperatuuralarm	Ja
Type temperatuurcontrole	Elektronisch
Aantal compressoren	1
Type koelmiddel	R600a
Type compressor	Standaard
Hoeveelheid koelmiddel (gr)	48 g
Max weight door panel (fridge)	20 kg
Schuimmiddel	Cyclopentaan









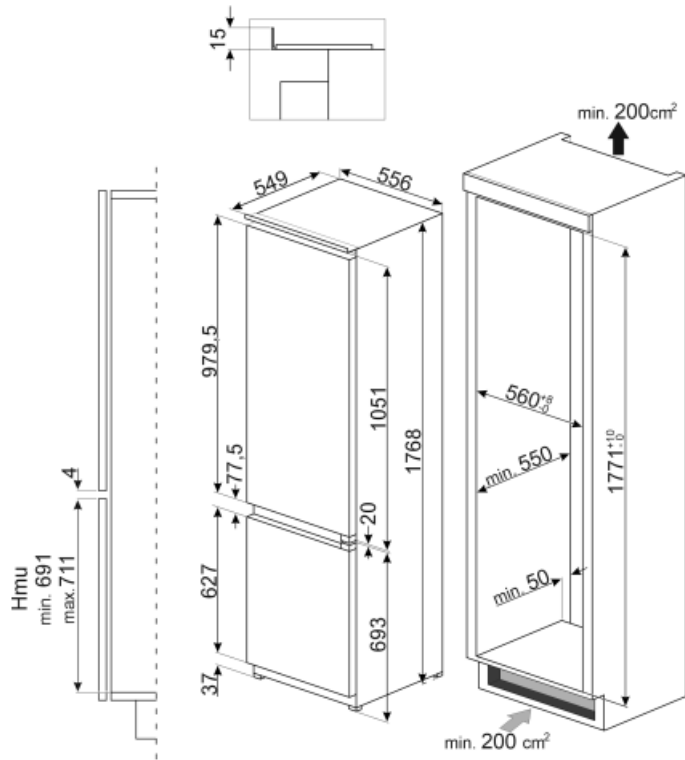





Energieverbruik per jaar	214 kWh/a	Akoestische geluidsemissie	37 dB(A) re 1pW
Energie-efficiëntieklasse	E	Conserveringsduur zonder stroom	11.00 h
Geluidsniveau klasse	C	4 sterren-vriescapaciteit	4.5 Kg/24h
Totaal netto inhoud	248 l	Klimaatklasse	SN, N, ST, T
Netto inhoud vriescompartiment	61 l	EEl	100 %
Netto inhoud koelcompartiment(en)	187 l		

## Elektrische aansluiting

<b>Stekker</b>	(F;E) Schuko	<b>Spanning (V)</b>	230-240 V
<b>Aansluitwaarde</b>	140 W	<b>Frequentie (Hz)</b>	50 Hz
<b>Stroom (A)</b>	1.1 A	<b>Lengte voedingskabel</b>	240 cm



## Symbols glossary (TT)

	vriezer		A ++: Energie-efficiëntieklasse A ++ helpt om tot 20% energie te besparen in vergelijking met klasse A. Maximale prestaties bij minimaal verbruik zijn gegarandeerd.
	Het automatische ontdooisysteem werkt door automatisch te ontdooien met regelmatige tussenpozen, waardoor ontdooien helemaal niet nodig is.		Kinderslot: sommige modellen zijn voorzien van een apparaat om het programma / de cyclus te vergrendelen zodat het niet kan per ongeluk veranderd
	LCD-display: om de prestaties te optimaliseren en het gebruik van het apparaat te vereenvoudigen.		Geventileerd: geforceerde distributie van koude lucht in het koelgedeelte, waardoor een gelijkmatige temperatuurverdeling in de koelkast mogelijk is.
	Snelvriezen: De snelvriesfunctie verlaagt de temperatuur van het compartiment wanneer deze enkele uren voor gebruik wordt geactiveerd.		Energiebesparende modus: Met de energiebesparende modus kunt u de koelkast uitschakelen en de vriezer laten werken.
	Led-binnenverlichting: is een meer energie-efficiënte en duurzame manier om de binnenkant van het apparaat te verlichten.		Inbouw Nis
	No Frost: De No Frost- en Frost free-systemen voorkomen ijsvorming, zodat ontdooien niet nodig is.		Energy efficiency class E