

## C8174N3E



Rodzina produktów	Lodówka
Instalacja	do zabudowy
Kategoria	z zamrażarką na dole
Nisza do zabudowy	178
Szerokość referencyjna	60 cm
Wysokość referencyjna	160 - 200
No-Frost system	Tylko zamrażarka
Typ chłodzenia	Chłodziarka z wentylatorem, zamrażarka No-Frost
Rozmrażanie	Automatyczny
Typ zawiasu	Zawiasy ślizgowe
Pozycja zawiasu	Prawy
Odwracalne drzwi	Tak
Kod EAN	8017709292935



## Linia wzornicza



Linia wzornicza	Universal	Logo	Serigrafia
Kolor	Biały	Kolor profili półek na drzwiach	Srebrny
Materiał	Stal	Kolor profili szuflad	Srebrny
Typ uchwyty	Na stałe	Kolor profili szklanych półek	Srebrny
Materiał zewnętrzny	Stal	Wyświetlacz	Dotykowy LCD
Kolor zewnętrzny	Biały	Położenie wyświetlacza	Wewnątrz (na górze)

## Cechy komory chłodniczej



Liczba regulowanych półek	3	Typ pokrywy szuflady	Szkło
Liczba szuflad na owoce i warzywa	2	Strefa świeżości (0°C)	Tak
Typ regulowanych półek	Szkło	Strefa niskiej temperatury	Tak
Typ szuflady	Standard	Oświetlenie wnętrza chłodziarki	Tak
Pokrywa szuflady	Tak	Typ oświetlenia wnętrza chłodziarki	LED

## Drzwi wewnętrzne chłodziarki

Liczba balkoników z przezroczystą pokrywą	1	Liczba balkoników na butelki	1
---	---	------------------------------	---

Liczba regulowanych półek 2

## Pozostałe cechy chłodziarki



Akcesoria

Podstawka do jajek

Wentylator

Tak

## Cechy komory zamrażalnika

Liczba szuflad 3

## Pozostałe cechy zamrażalnika

Akcesoria

1 pojemnik na kostki lodu, 2 akumulatory eutektyczne

## Pozostałe cechy techniczne



Wyświetlacz funkcyjny

Wakacje, Szybkie zamrażanie, Szybkie chłodzenie, Blokada sterowania, Alarm wzrostu temperatury, Kontrola czasu chłodzenia

Lampka kontroli temperatury

Tak

Alarm otwartych drzwi

Tak

Alarm wzrostu temperatury

Tak

Typ kontroli temperatury

Elektroniczny

Liczba kompresorów

1

Typ czynnika chłodniczego

R600a

Typ kompresora

Standard

Środek pianotwórczy

Cyklopentan

## Wydajność / Nowa Etykieta Energetyczna



Roczne zużycie energii 214 kWh/a

Klasa efektywności energetycznej E

Klasa emisji hałasu akustycznego B

Pojemność całkowita netto 254 l

Pojemność zamrażalnika 61 l

Pojemność chłodziarki 193 l

Poziom hałasu 35 dB(A) re 1pW

Zdolność utrzymania temperatury w przypadku braku zasilania 9.50 h

4 gwiazdki - zdolność zamrażania 5.0 Kg/24h

Klasa klimatyczna SN, N, ST, T







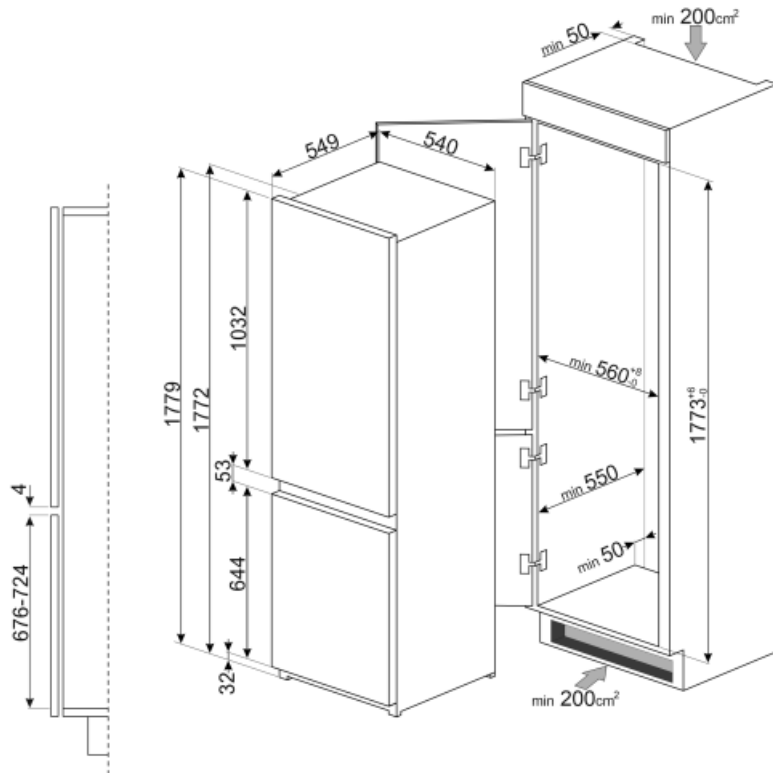





EEl 100 %

## Podłączenie elektryczne

Wtyczka	(F;E) Schuko	Napięcie (V)	230-240 V
Moc przyłączeniowa	140 W	Częstotliwość (Hz)	50 Hz
Natężenie prądu (A)	1.1 A	Długość przewodu zasilającego (cm)	240 cm



## Symbols glossary (TT)

- |  |   |   |  |
|--|---|---|--|
|    | 4. gwiazdkowa komora zamrażalnika, dla lepszych rezultatów przechowywania żywności.   |    | A++: Klasa efektywności energetycznej, mierzona od A+++ do G, w zależności od rodziny produktów.   |
|    | Automatyczne rozmrażanie: System automatycznego odszraniania działa poprzez automatyczne odszranianie w regularnych odstępach czasu eliminując konieczność całkowitego rozmrażania. |    | Blokada bezpieczeństwa: Niektóre modele są wyposażone w blokadę bezpieczeństwa uniemożliwiającą uruchomienie urządzenia.                 |
|    | Wyświetlacz LCD   |    | Schładzanie z wykorzystaniem wentylatora: Umożliwia równomierny rozkład temperatury w lodówce.   |
|    | Szybkie zamrażanie  |    | Tryb wakacyjny: Tryb oszczędzania energii. Pozwala na wyłączenie komory chłodziarki i pozostawienie działającej komory zamrażarki.       |
|    | Oświetlenie wnętrza LED   |    | Life Plus 0°C: Temperatura w komorach Life Plus utrzymywana jest na poziomie 0°C, dzięki czemu świeże mięso i ryby zachowują się dłużej. |
|  | Nisza 178 cm  |  | No Frost: Dzięki tej funkcji nie ma potrzeby rozmrażania lodówki   |
|  | Klasa efektywności energetycznej E  |   |  |