

## C8174N3E



Kategoria e produktit	Frigorifer
Instalimi	I integruar
Kategoria	Montim fundor
Kamare e integruar	178
Gjerësia e referencës	Deri në 60 cm
Lartësia e referencës	160 - 200 cm
Sistem "Total No - Frost"	Vetëm ngrirës
Lloji i ftohjes	Frigorifer me ventilator, ngrirës pa ngrirje
Shkrirje	Automatik
Lloj i menteshës	Me rrëshqitje
Pozicioni i menteshës	Djathtas
Derë e kthyeshme	Po
Kodi EAN	8017709292935



## Estetika



Estetika	Universal	Logo	Silk screen
Ngjyra	E bardhë	Ngjyra e profilit të rafteve të dyerve	Argjend
Materiali	Fletë metalike	Ngjyra e profilit të sirtarëve	Argjend
Lloji dorezës	Fikse	Ngjyra e profilit të raftit prej xhami	Argjend
Materiali anësor	Çelik	Ekran	LCD me prekje
Ngjyra anësore	E bardhë	Pozicioni i ekranit	Brendësia (në pjesën e sipërme)

## Veçoritë e ndarjes së frigoriferit



Numri i rafteve të rregullueshme	3	Lloji i kapakut të sirtarëve të frutave/perimeve	Qelqi
Numri i sirtarëve të frutave dhe perimeve	2	Zona Life Plus-0°C	Po
Shelves material	Qelqi	Ndarje me temperaturë të ulët	Po
Lloji i kapakut të sirtarëve të frutave/perimeve	Standard	Drita e brendshme në ngrirës	Po
Kapak "Crisper"	Po	Lloji i dritës së brendshme (frigorifer)	LED

## Dera e brendshme e frigoriferit

Nr. i raftëve të derës me kapakë transparente	1	Numri i raftëve të shisheve	1
Numri i raftëve të rregullueshme të dyerve	2		

## Veçori të tjera të frigoriferit



Aksesorë	Mbajtëse vezësh	Ventilator	Po
----------	-----------------	------------	----

## Karakteristikat e ndarjes së ngrirësit

Numri i sirtarëve	3
-------------------	---

## Veçori të tjera të ngrirësit

Aksesorë	1 kuti akulli, 2 eutektikë
----------	----------------------------

## Veçori të tjera teknike



Ekrani i funksioneve	Pushime, Ngrirje e shpejtë, Ftohje e shpejtë, Bllokuesi i kontrollit, Alarmi i temperaturës, Kohëmatësi i ftohjes
Llamba e alarmit të temperaturës	Po
Alarmi i derës së hapur	Po
Alarmi i temperaturës	Po
Lloji i kontrollit të temperaturës	Elektronike
Numri i kompresorëve	1
Lloji i gazit ftohës	R600a
Lloji i kompresorit	Standard
Foam agent	Cyclopentane

## Etiketa e performancës/energjisë - Regj. 2019



Konsumi vjetor i energjisë	214 kWh/a	Emetimet e zhurmës akustike në ajër	35 dB(A) re 1 pW
Klasa e efikasitetit të energjisë	E	Koha e rritjes së temperaturës	9,50 h
Klasa e emetimit të zhurmës akustike në ajër	B	4 yje - Kapaciteti i ngrirjes	5,0 kg/24h
Vëllimi total neto	254 l	Klasa e klimës	SN, N, ST, T
Shuma e vëllimeve të ndarjeve të ngrira	61 l	EEl	100 %

Shuma e vëllimeve të  
ndarjeve të ftohjes dhe  
ndarjeve të pa ngrira

193 l

## Lidhja elektrike

Vlerësimi i lidhjes  
elektrike 140 W  
Rryma 1,1 A  
Tensioni (V) 230-240 V

Frekuenca (Hz) 50 Hz  
Gjatësia e kablllos së  
furnizimit me energji  
elektrike 240 cm  
Tapë (F;E) Schuko







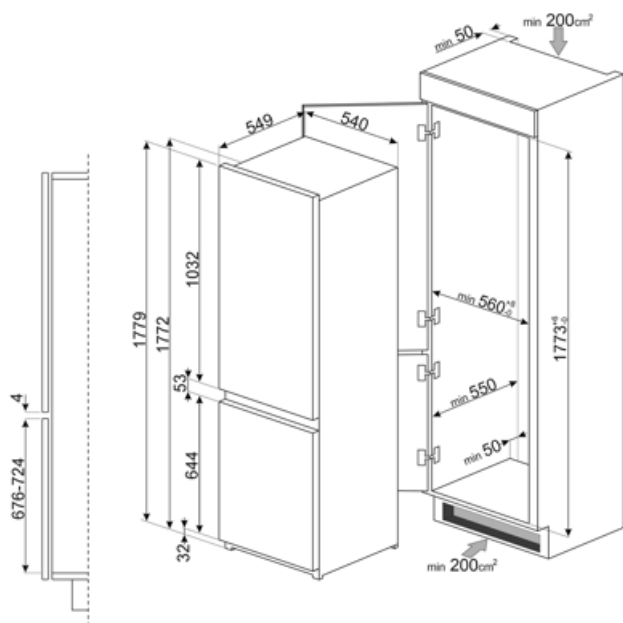





## Informacion logjistik

Gjerësia 548 mm  
Gjerësia e kamares së  
integruar 560 mm  
Thellësia pa dorezë 549 mm  
Thellësia e kamares së  
integruar 550 mm

Lartësia 1772 mm  
Lartësia e kamares së  
integruar 1780 mm  
Gjerësia e produktit me  
hapje maksimale të  
dyerve 548 mm



## Symbols glossary

-  Ndarje e ngrirësit me 4 yje për ruajtje më të mirë të ushqimit.
-  Bllokimi për fëmijët: disa modele janë të pajisur me një pajisje e cila kyç programin/ciklin në mënyrë që ai të mos ndryshohet aksidentalisht.
-  Klasa e efikasitetit të energjisë E
-  Me ventilim: Shpërndarje e detyruar e ajrit të ftohtë në ndarjen e frigoriferit, e cila lejon një temperaturë të barabartë brenda frigoriferit.
-  Modaliteti i kursimit të energjisë: Modaliteti i kursimit të energjisë ju lejon të çaktivizoni frigoriferin dhe ta mbani ngrirësin në funksion.
-  Life Plus 0°C: Temperatura në ndarjet Lifeplus mbahet në 0°C, e cila ruan më gjatë mishin dhe peshkun e freskët.
-  No Frost: Sistemet "No frost" dhe "Frost free" parandalojnë formimin e akullit në mënyrë që shkrirja të mos jetë e domosdoshme.
-  Sistemi automatik i shkrirjes funksionon duke shkrirë automatikisht në intervale të rregullta duke eliminuar krejtësisht nevojën për shkrirje.
-  A++: Klasa e efikasitetit të energjisë A++ ndihmon për të kursyer deri në 20% energji krahasuar me klasën A. Performanca maksimale me konsum minimal të energjisë është e garantuar.
-  Ekran LCD: për të optimizuar performancën dhe për të thjeshtuar përdorimin e pajisjes.
-  Ngrirje e shpejtë: Funkcioni i ngrirjes së shpejtë e ul temperaturën e ndarjes nëse aktivizohet disa orë përpara përdorimit.
-  Ndriçimi i brendshëm LED: është një mënyrë më efikase për kursimin e energjisë dhe më jetëgjatë për ndriçimin e brendësisë së pajisjes.
-  Kamare e integruar