

C8174N3E1



Produktfamilie	Køleskab
Installation	Integrerbare
Kategori	Bundmontering
Indbygget niche	178
Reference width	Until 60
Reference height	160 - 200
Nej - frostsysteem	Kun fryser
Køletype	Køleskab med ventilator, no-frost fryser
Optøning	Automatisk
Hængseltype	Glidende
Køkkenpanel	Ikke leveret
Hængselposition	Højre
Vendbar låge	Ja
EAN-kode	8017709325015



Æstetik



Æstetik	Universal	Logo	Silketryk
Farve	Hvid	Dørhylde, profil farve	Sølv
Materiale	Stål	Skuffer profilfarve	Sølv
Håndtagstype	Fast	Farve på glashyldeprofil	Sølv
Sidemateriale	Stål	Display	Touch LCD
Sidefarve	Hvid	Display position	Intern (øverst)

Køleskabsafdeling egenskaber



Antal justerbare hylder	3	Grøntsagsrum	Ja
Antal frugt- og grøntsagsskuffer	2	Type af låg til grøntsagsskuffe	Glas
Type af justerbare hylder	Glas	Kølesk. indvendig belysning	Ja
Type af låg til grøntsagsskuffer	Standard	Indvendig belysningstype (køleskab)	LED

Køleskab indvendig låge

Antal balkoner med gennemsigtigt låg	1	Antal flaskebalkoner	1
--------------------------------------	---	----------------------	---

Antal justerbare
balkoner 2

Andre køleskabsfunktioner



Tilbehør Æggebakke Blæser Ja

Fryseafdeling egenskaber

Antal skuffer 3

Andre fryserfunktioner

Tilbehør 1 isboks, 2 euetikker

Andre tekniske egenskaber



Funktioner, skærm

Ferie, Lynfrysning, Hurtig køling, Betjeningslås,
Temperaturalarm, Køletimer

Lampe for temperaturalarm

Ja

Låge åben alarm

Ja

Temperaturalarm

Ja

Temperaturstyringstype

Elektronisk

Antal kompressorer

1

Kølemiddelgas, type

R600a

Type af kompressor

Standard

Ventileringsmiddel

Cyklopentan

Ydeevne / Energimærke - Reg. 2019



Årligt strømforbrug 214 kWh/a

Energieffektivitetsklasse E

Luftbåren akustisk
støjemissionsklasse B

Samlet nettovolumen 256 l

Summen af mængderne
af de frosne rum 61 l

Summen af mængderne i
kølerummet (ne) og det
(de) frosne rum 193 l

Lydniveau 35 dB(A) re 1pW

Optøningstid 9.50 h

Bruttovolumen
ferskvarerum 197 l

4 stjernet -
Frysekapacitet 7.0 Kg/24h

Klimaklasse SN, N, ST, T







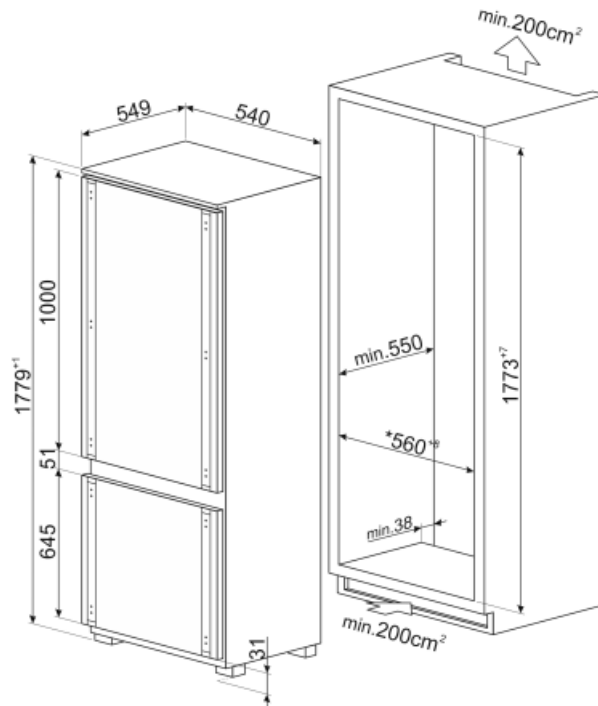
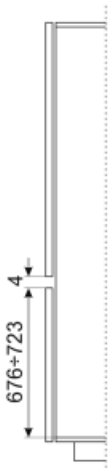
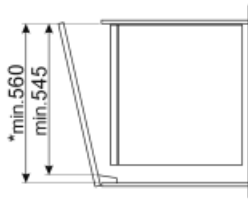



EEl 100 %

Elektrisk tilslutning

Stik	(F;E) Schuko	Spænding (V)	230-240 V
Elektrisk klassificering	140 W	Frekvens (Hz)	50 Hz
Nuværende	1.1 A	Kabellængde	240 cm



Symbols glossary (TT)

	Det automatiske afrimningssystem fungerer ved automatisk afrimning med regelmæssige intervaller, hvilket eliminerer behovet for afrimning helt.		Børnesikring: nogle modeller er udstyret med en enhed til at låse programmet / cyklussen, så det ikke på uheldigvis kan ændres.
	LCD-skærm: for at optimere ydeevnen og forenkle brugen af apparatet.		Energieffektivitetsklasse E
	Ventileret: Tvungen fordeling af kold luft i køleskabet, hvilket muliggør en jævn temperaturfordeling i køleskabet.		Hurtigfrysning: Funktionen hurtigfrysning sænker temperaturen i rummet, når det aktiveres et par timer før brug.
	Strømbesparelestilstand: Strømsparetilstand giver dig mulighed for at deaktivere køleskabet og holde fryseren i funktion.		LED indvendig belysning: er en mere energieffektiv og langvarig måde at belyse apparatets indre på.
	Indbygget niche		No frost: No Frost og Frost-frie systemer forhindrer dannelse af is, så der ikke er behov for afrimning.