

C8174N3E1



Produktgruppe	Kjøleskap
Installasjon	Innbygd
Kategori	Undermontert
Nisje for innbygging	178
Reference width	Until 60
Reference height	160 - 200
No-Frost-system	Bare fryser
Type kjøling	Ventilert kjøleskap, no-frost-fryser
Tine	Automatisk
Type hengsel	Skyvbar
Kjøkkenpanel	Medfølger ikke
Hengselposisjon	Høyre
Vendbar dør	Ja
EAN-kode	8017709325015



Estetisk linje



Estetikk	Universell	Logo	Silketrykk
Farge	Hvit	Dørhyller profil farge	Sølv
Materiale	Stål	Skuffe profilfarge	Sølv
Håndtak type	Fast	Fargen på glasshyll profil	Sølv
Materiale side	Stål	Display	Touch LCD
Farge på side	Hvit	Displayposisjon	Intern (på topp)

Avdelinger i kjøleskap



Antall justerbare hyller	3	Grønnsaksskuff	Ja
Antall frukt- og grønnsaksskuffer	2	Type grønnsaksskuff	Glass
Type justerbare hyller	Glass	Belysning i kjøleskap	Ja
Type skarpere / grønnsaksskuffer dekke	Standard	Type belysning i kjøleskap	LED

Innerdør i kjøleskap

Antall dørhyller med transparent lokk	1	Antall flaskehyster	1
Antall justerbare dørhyller	2		

Andre kjøleskapegenskaper



Tilbehør

Eggbrett

Vifte

Ja

Egenskaper fryseravdeling

Antall skuffer

3

Andre fryseregenskaper

Tilbehør

1 isboks, 2 fryseelementer

Andre tekniske egenskaper



Displayfunksjoner

Feriemodus, Hurtigfrysing, Hurtigkjøling, Barnelås, Temperaturalarm, Kjøling timer

Lampe for temperaturalarm

Ja

Dør åpen alarm

Ja

Temperatur alarm

Ja

Type temperaturkontroll

Elektronisk

Antall kompressorer

1

Type kjølegass

R600a

Type kompressor

Standard

Skummiddel

Syklopentan

Ytelse / Energimerking - Reg. 2019



Årlig energiforbruk

214 kWh/a

Støynivå

35 dB(A) re 1pW

Energi
effektivitetsklasse

E

Tine tid

9.50 h

Luftbåren akustisk
støyemisjonsklasse

B

Bruttovolum
kjøleavdeling

197 l

Totalt nettovolum

256 l

Firestjerners
frysekapasitet

7.0 Kg/24h

Sum av volum i
frossenkammer(e)

61 l

Klimaklasse

SN, N, ST, T

Sum av volum i
kjølekammer(e) og
frostfrikammer(e)

193 l

EEL

100 %

Elektrisk tilkobling

Støpseltype	(F;E) Schuko	Spenning (V)	230-240 V
Elektrisk tilkoblingseffekt	140 W	Frekvens (Hz)	50 Hz
Strøm (A)	1.1 A	Lengde på ledning	240 cm

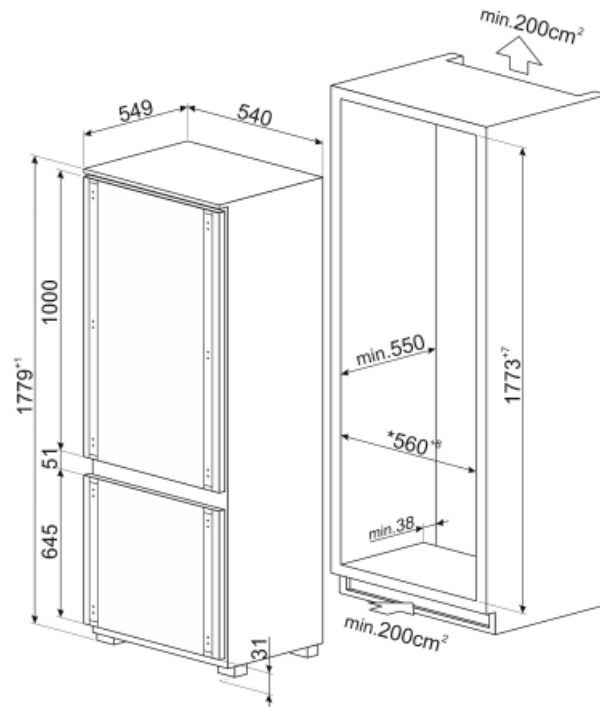
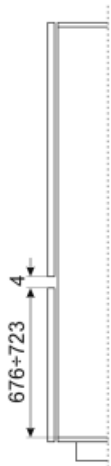
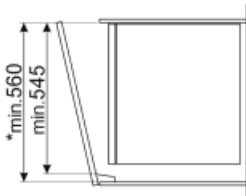

Symbols glossary (TT)

	Det automatisk tinesystemet brukes som automatisk tining ved faste intervaller, noe som eliminerer behovet for opptining i en periode.		Barnesikring: Noen modeller er utstyrt med en innretning som låser programmet/syklusen slik at den ikke kan endres ved uhell.
	LCD-display: for å optimere ytelsen og forenkle bruken av apparatet.		Energieffektivitetsklasse E
	Ventilert: Tvungen fordeling av kald luft i kjølekammeret, noe som gir jevn temperatur innvendig i kjøleskapet.		Hurtigfrys: Hurtigfrysfunksjon bringer temperaturen i rommet ned hvis den aktiveres noen timer før bruk.
	Strømsparingsmodus: Strømsparingsmodus gjør det mulig å deaktivere kjøleskapet og holde fryseren i gang.		Innvendige LED-lamper: Er mer energi- og tidseffektive til belysning av apparatets innside.
	Nisje for innbygging		No Frost: No Frost og Frost free systemer unngår at det danner seg islag, slik at ingen tining er nødvendig.