

C8174N3E1



Kategoria e produktit	Frigorifer
Instalimi	I integruar
Kategoria	Montim fundor
Kamare e integruar	178
Gjerësia e referencës	Deri në 60 cm
Lartësia e referencës	160 - 200 cm
Sistem "Total No - Frost"	Vetëm ngrirës
Lloji i ftohjes	Frigorifer me ventilator, ngrirës pa ngrirje
Shkrirje	Automatik
Lloji i menteshës	Me rrëshqitje
Paneli i kuzhinës	Nuk përfshihet
Pozicioni i menteshës	Djathtas
Derë e kthyeshme	Po
Kodi EAN	8017709325015



Estetika



Estetika	Universal	Logo	Silk screen
Ngjyra	E bardhë	Ngjyra e profilit të rafteve të dyerve	Argjend
Materiali	Fletë metalike	Ngjyra e profilit të sirtarëve	Argjend
Lloji dorezës	Fikse	Ngjyra e profilit të raftit prej xhami	Argjend
Materiali anësor	Çelik	Ekran	LCD me prekje
Ngjyra anësore	E bardhë	Pozicioni i ekranit	Brendësia (në pjesën e sipërme)

Veçoritë e ndarjes së frigoriferit



Numri i rafteve të rregullueshme	3	Kapak "Crisper"	Po
Numri i sirtarëve të frutave dhe perimeve	2	Lloji i kapakut të sirtarëve të frutave/perimeve	Qelqi
Shelves material	Qelqi	Drita e brendshme në ngrirës	Po
Lloji i kapakut të sirtarëve të frutave/perimeve	Standard	Lloji i dritës së brendshme (frigorifer)	LED

Dera e brendshme e frigoriferit

Nr. i raftëve të derës me kapakë transparentë	1	Numri i raftëve të shisheve	1
Numri i raftëve të rregullueshme të dyerve	2		

Veçori të tjera të frigoriferit



Aksesorë	Mbajtëse vezësh	Ventilator	Po
----------	-----------------	------------	----

Karakteristikat e ndarjes së ngrirësit

Numri i sirtarëve	3
-------------------	---

Veçori të tjera të ngrirësit

Aksesorë	1 kuti akulli, 2 eutektikë
----------	----------------------------

Veçori të tjera teknike



Ekrani i funksioneve	Pushime, Ngrirje e shpejtë, Ftohje e shpejtë, Bllokuesi i kontrollit, Alarmi i temperaturës, Kohëmatësi i ftohjes
Llamba e alarmit të temperaturës	Po
Alarmi i derës së hapur	Po
Alarmi i temperaturës	Po
Lloji i kontrollit të temperaturës	Elektronike
Numri i kompresorëve	1
Lloji i gazit ftohës	R600a
Lloji i kompresorit	Standard
Foam agent	Cyclopentane

Etiketa e performancës/energjisë - Regj. 2019

			
Konsumi vjetor i energjisë	214 kWh/a	Emetimet e zhurmës akustike në ajër	35 dB(A) re 1 pW
Klasa e efikasitetit të energjisë	E	Koha e rritjes së temperaturës	9.50 h
Klasa e emetimit të zhurmës akustike në ajër	B	Ndarja e ushqimeve të freskëta - Vëllimi bruto	197 l
Vëllimi total neto	256 l	4 yje - Kapaciteti i ngrirjes	7.0 kg/24h
Shuma e vëllimeve të ndarjeve të ngrira	61 l	Klasa e klimës	SN, N, ST, T
		EEl	100 %

Shuma e vëllimeve të
ndarjeve të ftohjes dhe
ndarjeve të pa ngrira

193 l

Lidhja elektrike







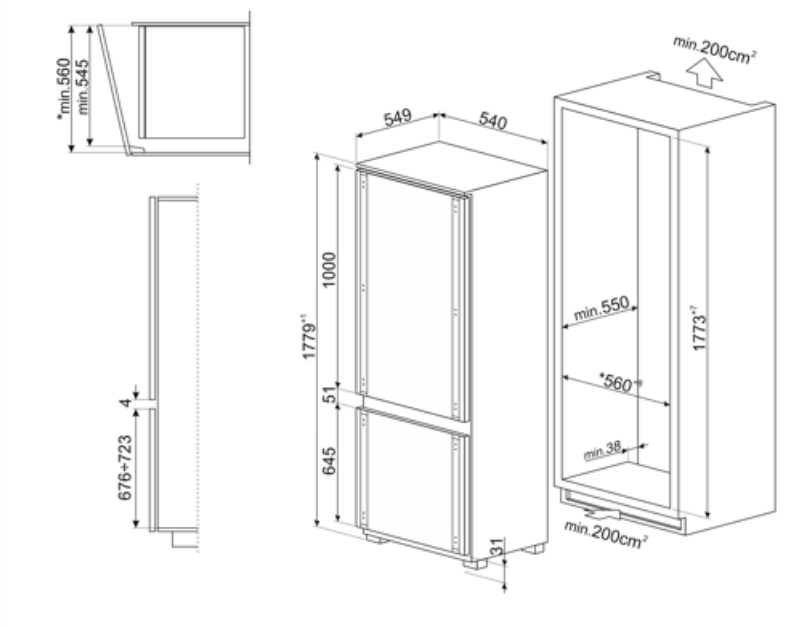



Vlerësimi i lidhjes elektrike	140 W	Frekuenca (Hz)	50 Hz
Rryma	1.1 A	Gjatësia e kabllos së furnizimit me energji elektrike	240 cm
Tensioni (V)	230-240 V	Tapë	(F;E) Schuko

Informacion logjistik

Gjerësia	548 mm	Lartësia	1772 mm
Gjerësia e kamares së integruar	560 mm	Lartësia e kamares së integruar	1780 mm
Thellësia pa dorezë	549 mm	Gjerësia e produktit me hapje maksimale të dyerve	548 mm
Thellësia e kamares së integruar	550 mm		



Symbols glossary

	Sistemi automatik i shkrirjes funksionon duke shkrirë automatikisht në intervale të rregullta duke eliminuar krejtësisht nevojën për shkrirje.		Blokimi për fëmijët: disa modele janë të pajisur me një pajisje e cila kyç programin/ciklin në mënyrë që ai të mos ndryshohet aksidentalisht.
	Klasa e efikasitetit të energjisë E		Ekran LCD: për të optimizuar performancën dhe për të thjeshtuar përdorimin e pajisjes.
	Me ventilim: Shpërndarje e detyruar e ajrit të ftohtë në ndarjen e frigoriferit, e cila lejon një temperaturë të barabartë brenda frigoriferit.		Ngrirje e shpejtë: Funksioni i ngrirjes së shpejtë e ul temperaturën e ndarjes nëse aktivizohet disa orë përpara përdorimit.
	Modaliteti i kursimit të energjisë: Modaliteti i kursimit të energjisë ju lejon të çaktivizoni frigoriferin dhe ta mbani ngrirësin në funksion.		Ndriçimi i brendshëm LED: është një mënyrë më efikase për kursimin e energjisë dhe më jetëgjatë për ndriçimin e brendësisë së pajisjes.
	Kamare e integruar		No Frost: Sistemet "No frost" dhe "Frost free" parandalojnë formimin e akullit në mënyrë që shkrirja të mos jetë e domosdoshme.