

C8174N3E1



Produktgrupp	Kyl
Installation	Integrerad
Kategori	Kombinerad
Nisch för inbyggnad	178
Referensbredd	Upp till 60
Referenshöjd	160 – 200
No frost	Endast frysack
Typ av kyla	Ventilerad kyl, frys No Frost
Avfrostning	Automatisk
Typ av gångjärn	Glidskenor
Snickerilucka	Ingår ej
Gångjärnens position	Höger
Omhängningsbar dörr	Ja
EAN-kod	8017709325015



Estetisk linje



Estetik	Universiell	Logga	Med screentryck
Färg	Vit	Färg på dörrhyllsprofiler	Silver
Dörrrens material	Stål	Färg på lådprofiler	Silver
Typ av handtag	Fast	Färg på hyllprofiler	Silver
Sidopartiernas material	Stål	Display	Touch LCD
Sidornas färg	Vit	Placering av display	Innanför dörr

Inredning kylskåp



Antal justerbara hyllplan	3	Grönsaksfack	Ja
Antal frukt- och grönsakslådor	2	Typ av Grönsaksfack	Glas
Typ av justerbara hyllplan	Glas	Belysning kyl	Ja
Upphängning av grönsakslåda	Standard	Typ av Belysning kyl	LED

Kylskåpsdörr

Antal hyllplan med genomskinligt lock	1	Antal hyllplan med flaskställ	1
Antal justerbara hyllplan	2		

Övrig inredning kylskåp



Tillbehör

Äggfack

Fläkt

Ja

Inredning frys

Antal lådor

3

Övrig inredning frys

Tillbehör

1 isfack, 2 kylklampar

Andra tekniska egenskaper



Display för funktioner

Semesterläge, Snabbinfrysning, Snabbkylning, Barnlås, Temperaturlarm, Kyltimer

Indikeringslampa temperaturlarm

Ja

Larm vid öppen dörr

Ja

Temperaturlarm

Ja

Typ av temperaturkontroll

Elektronisk

Antal kompressorer

1

Typ av kylgas

R600a

Typ av kompressor

Standard

Skummedel

Cyklopentan

Prestanda/Energimärkning – Reg. 2019



Årlig energianvändning (kWh/år) 214 kWh/a

Energiklass E

Utsläppsklass för luftburet akustiskt buller B

Totalvolym (dm³ eller liter) 256 l

Summan av frysfackets/frysfackens volymer 61 l

Summan av lågtemperaturfackets/-ens och kylfacket/-ens volymer 193 l

Luftburet akutstiskt buller räknat i dB(A) re 1 pW 35 dB(A) re 1pW

Kapacitet vid strömavbrott 9.50 h

Bruttovolym kyldele 197 l

4 stjärnor – Fryskapacitet 7.0 Kg/24h

Klimatklass SN, N, ST, T







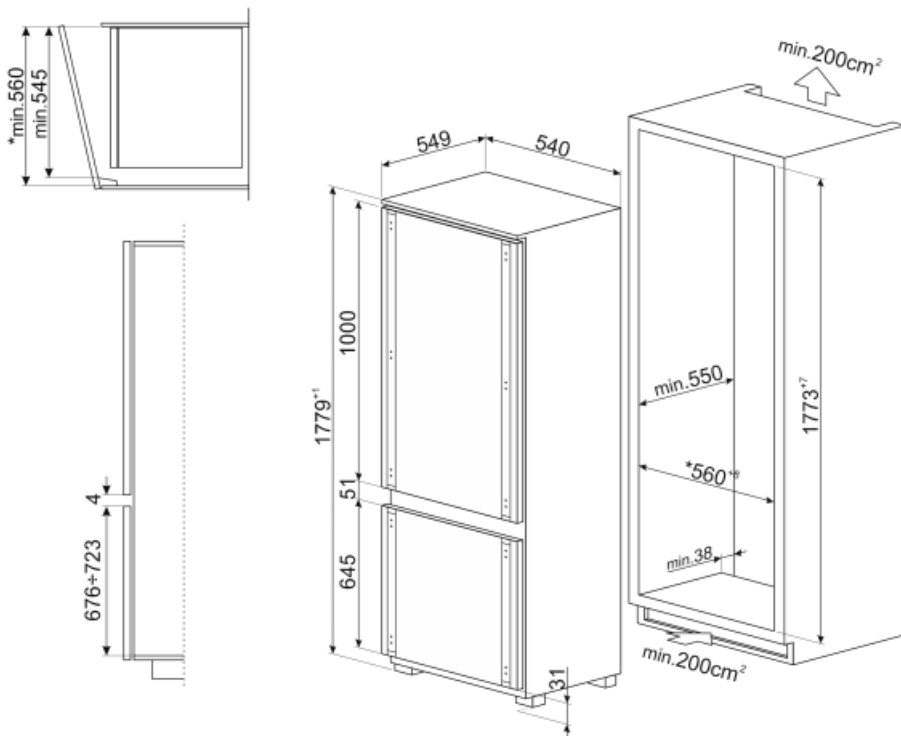



EEl 100 %

Elektrisk anslutning

Typ av kontakt	(F;E) Eurokontakt	Volt (V)	230-240 V
Anslutningseffekt	140 W	Frekvens	50 Hz
Ström	1,1 A	Sladdens längd	240 cm



Symbols glossary (TT)

	Den automatiska avfrostningen fungerar genom att avfrosta automatiskt med jämna mellanrum, vilket eliminerar behovet av att frosta av manuellt.		Barnlås: vissa modeller är utrustade med en anordning för att låsa programmet / cykeln så att det inte kan ändras av misstag.
	LCD-display: för att optimera prestanda och förenkla användningen av apparaten.		Ventilerad: Tvångsfördelning av kall luft i kylskåpet, vilket möjliggör jämn temperatur i kylan.
	Snabbfrysning: Snabbfrysningfunktionen sänker temperaturen i facket när den aktiveras några timmar före användning.		Energisparläge: Med det här energisparläget kan du inaktivera kylskåpet samtidigt som frysen fungerar.
	Inre LED-belysning: ett mer energieffektivt och mer varaktigt sätt att lysa upp apparatens inre.		Inbyggd nisch
	No Frost: Systemen No Frost och Frost Free förhindrar isbildning så att ingen avfrostning krävs.		Energieffektivitetsklass E