

C8174TNE



Produktgrupp	Kyl
Installation	Integrerad
Kategori	Kombinerad
Nisch för inbyggnad	178
Referensbredd	Upp till 60 cm
Referenshöjd	160 – 200 cm
No frost	Total
Typ av kyla	Total No Frost - Dubbla kylsystem
Avfrostning	Automatisk
Typ av gångjärn	Glidskenor
Gångjärnens position	Höger
Omhängningsbar dörr	Ja
EAN-kod	8017709293406



Estetisk linje



Estetik	Universal	Färg på dörrhullsprofiler	Silver
Färg	Vit	Färg på lådprofiler	Silver
Dörrens material	Stål	Färg på hyllprofiler	Krom
Sidopartiernas material	Stål	Display	Touch LCD
Sidornas färg	Vit	Placering av display	Innanför dörr

Inredning kylskåp



Number of compartments	2	Grönsaksfack	Ja
Compartment types	Fruit and vegetable compartment, Life Plus Compartment	Flaskylla	Ja
Antal justerbara hyllplan	2	Typ av Grönsaksfack	Glas
Antal frukt- och grönsakslådor	1	Life Plus zon	Ja
Shelves material	Glas	Belysning kyl	Ja
Upphängning av grönsakslåda	Standard	Typ av Belysning kyl	LED

Kylskåpsdörr

Antal justerbara hyllplan	2	Antal hyllplan med flaskställ	1
---------------------------	---	-------------------------------	---

Övrig inredning kylskåp



Fuktighetskontroll	No	MultiFlow	Ja
Tillbehör	Äggfack	Fläkt	Ja

Inredning frys

Antal lådor	3	Antal hyllplan	2
-------------	---	----------------	---

Övrig inredning frys



Tillbehör	1 isfack	Zon för snabbinfrysning	Ja
-----------	----------	-------------------------	----

Andra tekniska egenskaper



Display för funktioner	Semesterläge, Snabbinfrysning, Snabbkylning, Temperaturlarm
Larm vid öppen dörr	Ja
Temperaturlarm	Ja
Typ av temperaturkontroll	Elektronisk
Antal kompressorer	1
Typ av kylgas	R600a
Typ av kompressor	Inverter Technology
Skummedel	Cyklopentan

Prestanda/Energimärkning – Reg. 2019



Årlig energianvändning (kWh/år)	224 kWh/a	Luftburet akutstiskt buller räknat i dB(A) re 1 pW	38 dB(A) re 1 pW
Energiklass	E	1 pW	
Utsläppsklass för luftburet akustiskt buller	C	Kapacitet vid strömavbrott	13 h
Totalvolym (dm ³ eller liter)	254 l	4 stjärnor – Frys kapacitet	3,2 kg/24h
Summan av frysfackets/frysfackens volymer	69 l	Klimatklass	SN, T
Summan av lågtemperaturfackets/-ens och kylfacket/-ens volymer	185 l	EEl	99 %

Elektrisk anslutning







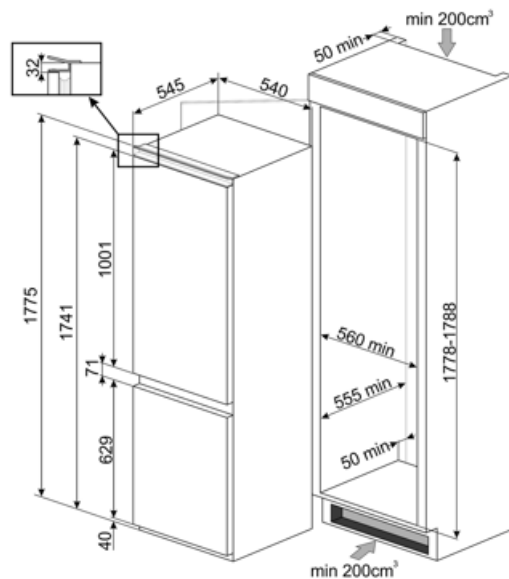





Anslutningseffekt	125 W	Frekvens	50 Hz
Ström	0,8 A	Sladdens längd	150 cm
Volt (V)	220-240 V	Typ av kontakt	(F;E) Eurokontakt

Logistisk information

Bredd (mm)	540 mm	Höjd	1775 mm
Djup utan handtag	545 mm	Bredd med maximal dörröppning	540 mm



Symbols glossary

	4 stjärnors frysack för bättre konservering av maten.		A ++: Energieffektivitetsklass A ++ hjälper till att spara upp till 20% energi jämfört med klass A. Maximal prestanda med lägsta förbrukning garanteras.
	Den automatiska avfrostningen fungerar genom att avfrosta automatiskt med jämna mellanrum, vilket eliminerar behovet av att frosta av manuellt.		LCD-display: för att optimera prestanda och förenkla användningen av apparaten.
	Ventilerad: Tvångsfördelning av kall luft i kylskåpet, vilket möjliggör jämn temperatur i kylan.		Snabbfrysning: Snabbfrysningfunktionen sänker temperaturen i facket när den aktiveras några timmar före användning.
	Energisparläge: Med det här energisparläget kan du inaktivera kylskåpet samtidigt som frysen fungerar.		Inre LED-belysning: ett mer energieffektivt och mer varaktigt sätt att lysa upp apparatens inre.
	Life Plus 0 °C: Lifeplus-facken har en temperatur på 0 °C, vilket bevarar färskt kött och fisk längre.		Smegs utveckling mot intelligentare och mer miljövänliga modeller har lett till valet av Inverter-teknik som minskar förbrukningen betydligt.
	Air plus: håller maten färsk längre.		Inbyggd nisch
	Energieffektivitetsklass E		