

# C8174TNE



<b>Сімейство продуктів</b>	Холодильник
<b>Встановлення</b>	Вбудовувана
<b>Категорія</b>	Встановлення під стільницю
<b>Ніша для вбудовування</b>	178
<b>Рекомендуемая ширина</b>	До 60 cm
<b>Рекомендуемая высота</b>	160 - 200 cm
<b>Повний No-Frost</b>	Повний
<b>Тип охолодження</b>	Полный «Без инея» (система No-Frost) - 2 контура охладження
<b>Розморожування</b>	Автоматична
<b>Кріплення фасадів</b>	Ковзне кріплення фасадів
<b>Дверний упор</b>	Права
<b>Дверцята перенавішувані</b>	Так
<b>Код EAN</b>	8017709293406



## Естетика



<b>Естетика</b>	Универсальный	<b>Цвет профиля на полках дверцы</b>	Сріблястий
<b>Колір</b>	Білий	<b>Цвет профиля на выдвижных ящиках</b>	Сріблястий
<b>Матеріал</b>	Сталь	<b>Цвет профиля на стеклянных полках</b>	Хром
<b>Матеріал боковин</b>	Сталь	<b>Дисплей</b>	Сенсорний LCD
<b>Колір бічних панелей</b>	Білий	<b>Расположение дисплея</b>	Интерьер (сверху)

## Характеристики холодильного відділення



<b>Количество отделений</b>	2	<b>Кришка ящика</b>	Так
<b>Типы отделений</b>	Отделение для овощей и фруктов, Отделение Life Plus	<b>Полиция для пляшок</b>	Так
<b>Кількість регульованих полиць</b>	2	<b>Тип кришки ящика для овочів і фруктів</b>	Скло
<b>Кількість ящиків для овочів і фруктів</b>	1	<b>Зона збереження свіжості - 0°C</b>	Так
<b>Матеріал полок</b>	Скло	<b>Внутрішнє підсвічування холодильного відділення</b>	Так
<b>Тип кришки ящика для овочів і фруктів</b>	Стандартний	<b>Тип підсвічування холодильного відділення</b>	LED

## Дверцята холодильного відділення

Кількість регульованих полиць на дверцятах	2	Кількість полиць для пляшок	1
--	---	-----------------------------	---

## Інші характеристики холодильного відділення



Акcesуари MultiFlow	Підставка для яєць Так	Вентильований	Так
------------------------	---------------------------	---------------	-----

## Характеристики морозильного відділення

Кількість ящиків	3	Кількість полиць	2
------------------	---	------------------	---

## Інші характеристики морозильного відділення



Акcesуари	1 форма для льоду	Зона швидкого заморожування	Так
-----------	-------------------	-----------------------------	-----

## Інші технічні характеристики



<b>Функції дисплея</b>	Функція "Відпустка", Швидке заморожування, Швидке охолодження, Сигнал підвищення температури
<b>Сигнал при відкритих дверцятах</b>	Так
<b>Сигнал підвищення температури</b>	Так
<b>Тип контролю температури</b>	Електронний
<b>Кількість компресорів</b>	1
<b>Тип холодоагенту</b>	R600a
<b>Тип компресора</b>	Інвертор
<b>Піноутворювач</b>	Циклопентан

## Енергоефективність



<b>Годовое энергопотребление</b>	224 кВт/год	<b>Рівень шуму при викиді повітря</b>	38 дБ(А) re 1пВт
<b>Клас енергоефективності</b>	E	<b>Збереження температури при відключенні енергії</b>	13 ч
<b>Клас емісії воздушного акустического шума</b>	C	<b>4* - Мощность замораживания</b>	3.2 кг/сутки

<b>Полный объем</b>	254 л
<b>Сумма объемов морозильников</b>	69 л
<b>Сумма объемов холодильного отделения и незамерзающего отделения</b>	185 л

<b>Кліматичний клас</b>	SN, T
<b>EEl</b>	99 %

## Електричне підключення

<b>Номинальная мощность</b>	125 Вт
<b>Сила струму (A)</b>	0.8 A
<b>Напряга (В)</b>	220-240 В

<b>Частота струму (Гц)</b>	50 Гц
<b>Довжина електричного кабелю</b>	150 см
<b>Тип електричної вилки</b>	Европейская вилка для переменного тока







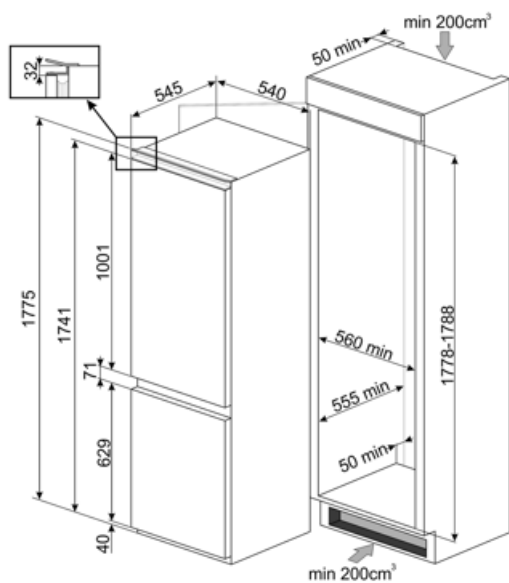





## Логістична інформація

<b>Ширина</b>	540 мм
<b>Глибина без ручок</b>	545 мм

<b>Висота</b>	1775 мм
<b>Ширина с дверцей, открытой на 90° (мм)</b>	540 мм



## Symbols glossary

- |  |  |   |   |
|--|--|---|---|
|    | Морозильная камера 4 **** для лучшей сохранности продуктов.  |    | Автоматическое размораживание: работает за счет автоматического оттаивания через равные промежутки времени, что исключает необходимость размораживание прибора в целом. |
|    | A++: класс энергоэффективности A++ помогает сэкономить до 20% энергии по сравнению с классом A. Гарантируется максимальная производительность при минимальном потреблении. |    | Жидкокристаллический дисплей: для оптимизации производительности и упрощения использования прибора.   |
|    | Вентилируемый: принудительное распределение холодного воздуха в холодильном отделении, что обеспечивает равномерное распределение температуры внутри холодильника.         |    | Быстрая заморозка: функция быстрого замораживания снижает температуру в камере, если активировать ее за несколько часов до использования.                               |
|    | Режим Отпуск: режим энергосбережения позволяет отключить холодильник и оставить морозильную камеру в рабочем состоянии.  |    | Светодиодное внутреннее освещение: более энергоэффективный и долговечный способ освещения внутреннего пространства прибора.   |
|   | Life Plus 0°C: температура в отсеках Lifeplus поддерживается на уровне 0°C, что позволяет дольше сохранять свежее мясо и рыбу.   |   | Еволюція Smeg у бік інтелектуальних та екологічних моделей призвела до вибору інверторної технології, яка значно зменшує енергоспоживання.                              |
|  | Многопоточная система охлаждения: дольше сохраняет свежесть продуктов.   |  | Высота ниши для встраивания   |
|  | Класс энергоэффективности E  |   |   |