

C8175TNE



Skupina výrobků	Chladnička
Instalace	Vestavěný
Kategorie	Spodní montáž
Zapuštěný výklenek	178
Referenční šířka	Až do 60
Referenční výška	160 – 200
Systém Total No Frost	Celkem
Typ chlazení	Total No Frost – dvojitý chladicí systém
Rozmrazování	Automatické
Typ závěsu	Posuvná
Poloha závěsu	Pravá
Oboustranná dvířka	Ano
EAN kód	8017709293420



Aesthetics



Estetika	Universale	Logo	Silk screen
Barva	Bílá	Barva profilu dveřních polic	Stříbrná
Materiál	Plech	Barva profilu zásuvek	Stříbrná
Barva loga	Stříbrná	Barva profilu skleněné police	Chrom
Materiál bočních panelů	Ocel	Displej	LCD dotykový
Barva bočních stěn	Bílá	Umístění displeje	Interní (navrchu)

Funkce chladicí přihrádky



Počet nastavitelných polic	2	Police na lahve	Ano
Počet zásuvek na ovoce a zeleninu	1	Typ krytu zásuvky na zeleninu	Sklo
Typ nastavitelných polic	Sklo	Zóna Life Plus -0 °C	Ano
Typ krytu zásuvky na zeleninu	Standardní	Vnitřní osvětlení v chladničce	Ano
Víko zásuvky na ovoce a zeleninu	Ano	Typ vnitřního osvětlení (chladnička)	LED

Vnitřní dvířka chladničky

Počet nastavitelných dveřních polic	2	Počet polic na lahve	1
-------------------------------------	---	----------------------	---

Další funkce chladničky



Příslušenství
MultiFlow

Zásobník na vejce
Ano

Ventilátor

Ano

Vlastnosti mrazicí přihrádky

Počet zásuvek

3

Počet polic

2

Další funkce mrazničky



Příslušenství

1 box na led

Přihrádka na rychlé
zmrazení

Ano

Další technické vlastnosti



Zobrazení funkcí

Holiday (Dovolená), Rychlé zmrazení, Rychlé chlazení,
Teplotní alarm

Alarm otevřených dvířek

Ano

Teplotní alarm

Ano

Typ regulace teploty

Elektronické

Počet kompresorů

1

Typ chladicího plynu

R600a

Typ kompresoru

Měnič

Množství chladiva (gr)

44 g

Foam agent

Cyclopentane

Výkon/energetický štítek – nař. 2019



Annual energy
consumption

224 kWh/a

Úroveň emisí hluku
šířeného vzduchem

38 dB(A) re 1 pW

Energy efficiency class

E

Temperature Rise Time

13 h

Airborne acoustical
noise emission class

C

4 star - Freezing
capacity

3.2 Kg/24h

Total net volume

254 l

Climate class

SN, T

Sum of the volumes of
the frozen
compartment(s)

69 l

EEl

99 %

Sum of the volumes of
the chill compartment(s)
and the unfrozen
compartment(s)

185 l







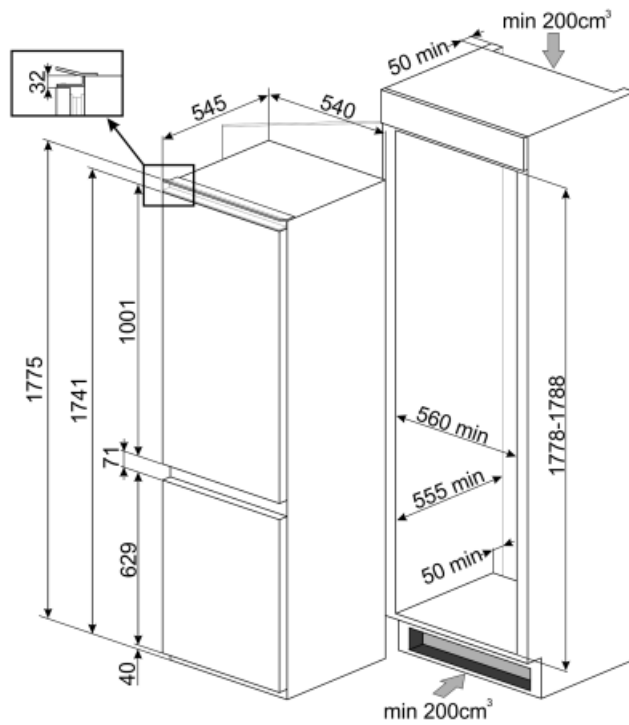





Elektrické připojení

Zástrčka (F; E) Schuko
Jmenovitý výkon elektrického připojení 125 W
Stávající 0,8 A

Napětí (V) 220-240 V
Kmitočet (Hz) 50 Hz
Délka napájecího kabelu 150 cm



Symbols glossary (TT)

-  4hvězdičková mrazicí přihrádka pro lepší konzervaci potravin.
-  Systém automatického odmrazování funguje tak, že v pravidelných intervalech automaticky odmrazuje, takže není nutné úplně odmrazovat.
-  Ventilace: Nucená distribuce studeného vzduchu v chladničce, která umožňuje rovnoměrné rozložení teploty v chladničce.
-  Režim úspory energie: Režim úspory energie umožňuje vypnout chladničku a zachovat provoz mrazničky.
-  Life Plus 0 °C: Teplota v přihrádkách Life Plus je udržována na 0 °C, což déle uchovává čerstvé maso a ryby.
-  Air plus: udržuje potraviny déle čerstvé.
-  Třída energetické účinnosti E
-  A++: Třída energetické účinnosti A++ pomáhá ušetřit až 20% energie ve srovnání s třídou A. Je zaručen maximální výkon s minimální spotřebou.
-  LCD displej: pro optimalizaci výkonu a zjednodušení používání spotřebiče.
-  Rychlé zmrazení: Funkce rychlého zmrazení snižuje teplotu přihrádky, když je aktivována několik hodin před použitím.
-  LED osvětlení interiéru: je energeticky úspornější a dlouhodobější způsob osvětlení interiéru spotřebiče.
-  Invertorová technologie: Vývoj sušiček Smeg směrem k inteligentnějším a ekologicky udržitelnějším modelům vedl k volbě použití invertorové technologie s tepelnými čerpadly, což výrazně snižuje spotřebu energie.
-  Zapuštěný výklenek