

C8175TNE



Rad výrobkov	Chladnička
Inštalácia	Vstavaný
Kategória	Namontovaná na dne
Vstavaný výklenok	178
Referenčná šírka	Do 60
Referenčná výška	160 – 200
Systém Total No-Frost	Celkový
Typ chladenia	Total No-Frost – dvojitý chladiaci systém
Rozmrazovanie	Automatický
Typ pántu	Posuvný
Poloha pántu	Pravý
Obojstranné dvierka	Áno
Kód EAN	8017709293420



Estetica



Estetica	Univerzálny	Logo	Silk screen
Farba	Biela	Farba profilu políc dvierok	Strieborná
Materiál	Kovová platňa	Farba profilu zásuvky	Strieborná
Farba loga	Strieborná	Farba profilu sklenenej police	Chrómovaná
Bočný materiál	Oceľ	Displej	LCD dotykový
Bočná farba	Biela	Podiel displeja	Vnútorňá (navrchu)

Funkcie priehradky chladničky



Počet nastaviteľných políc	2	Polica na fľaše	Áno
Počet zásuviek na ovocie a zeleninu	1	Typ krytu na grilovací kôš/zásuvku na zeleninu	Sklo
Typ nastaviteľných políc	Sklo	Zóna Life Plus – 0 °C	Áno
Typ krytu na grilovací kôš/zásuvku na zeleninu	Štandardný	Vnútorňé osvetlenie chladničky	Áno
Kryt priehradky na ovocie a zeleninu	Áno	Typ vnútorňého osvetlenia (chladnička)	LED

Vnútorňé dvierka chladničky

Počet políc na fľaše	1
----------------------	---

Počet nastaviteľných
políc dvierok 2

Ďalšie údaje chladničky

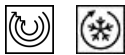

Príslušenstvo
MultiFlow

Nádoba na vajcia
Áno

Ventilátor

Áno

Funkcie mraziacej priehradky

Počet zásuviek 3

Počet políc 2

Ďalšie údaje mrazničky



Príslušenstvo

1 nádoba na ľad

Priehradka na rýchle
mrazenie

Áno

Ďalšie technické údaje



Displej s funkciami
Alarm otvorenej dvierky
Alarm teploty
Typ ovládania teploty
Počet kompresorov
Typ chladiaceho plynu
Typ kompresora
Množstvo chladiva (g)
Foam agent

Sviatok, Rýchle mrazenie, Rýchle chladenie, Alarm teplota
Áno
Áno
Elektronický
1
R600a
Menič
44 g
Cyclopentane

Energetický štítok – reg. 2019



Ročná spotreba energie 224 kWh/a
Trieda energetickej účinnosti E
Trieda akustických hlukových emisií vo vzduchu C
Celkový čistý objem 254 l
Súčet objemov mraziacej priehradky (iek) 69 l

Akustické hlukové emisie vo vzduchu 38 dB(A) re 1 pW
Čas stúpania teploty 13 h
4 hviezdičky – mraziaca kapacita 3.2 Kg/24h
Trieda klimatizácie SN, T
EEI 99 %

Súčet objemov
chladiacej priehradky
(iek) a rozmrazovacej
priehradky (iek) 185 l







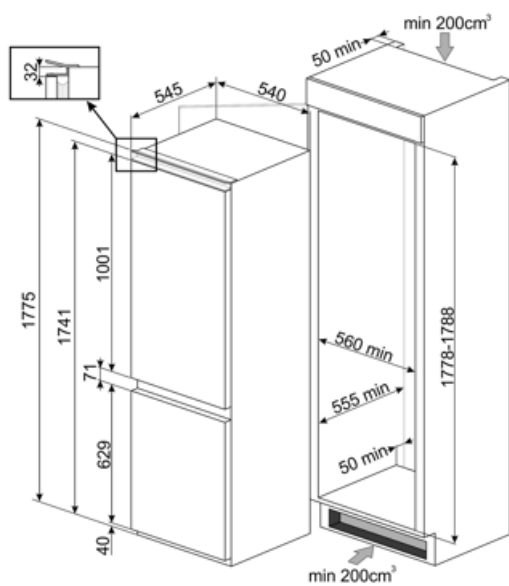





Elektrické pripojenie

Zátka (F;E) Schuko
Hodnotenie elektrického
pripojenia 125 W
Prúd 0,8 A

Napätie (V) 220-240 V
Frekvencia (Hz) 50 Hz
Dĺžka napájacieho kábla 150 cm



Symbols glossary

- | | | | |
|--|--|--|--|
|  | 4-hviezdičková mraziaca priehradka pre lepšiu konzerváciu potravín. |  | Systém automatického rozmrazovania slúži na automatické rozmrazovanie v pravidelných intervaloch bez potreby rozmraziť všetko naraz. |
|  | A++: Trieda energetickej účinnosti A++ pomáha ušetriť až 20 % energie v porovnaní s triedou A. Maximálna výkonnosť s minimálnou spotrebou je zaručená. |  | Trieda energetickej účinnosti E |
|  | Displej LCD: na optimalizáciu výkonnosti a zjednodušenie používania zariadenia. |  | Vetraný: Nútený rozvod studeného vzduchu v priehradke chladničky, čo umožňuje rovnomerné rozloženie teploty vnútri chladničky. |
|  | Rýchle mrazenie: Pri funkcii rýchle mrazenie sa teplota v priehradke zníži pri aktivácii, niekoľko hodín pred používaním. |  | Režim úspory energie: Režim úspory energie umožňuje vypnúť chladničku, pričom mraznička zostane zapnutá. |
|  | Vnútorne LED osvetlenie: je spôsob osvetlenie vnútorného priestoru zariadenia, ktoré je energeticky účinnejšie a dlhšie vydrží. |  | Life Plus 0 °C: Teplota v priehradke Lifeplus sa udržiava na 0 °C, vďaka čomu mäso a ryby vydržia dlhšie čerstvé. |
|  | Vývoj spoločnosti Smeg smerom k modelom, ktoré sú inteligentnejšie a šetrnejšie k životnému prostrediu, viedol k používaniu meničovej technológie, ktorá výrazne znižuje spotrebu. |  | Air plus: udrží potraviny dlhšie v čerstvom stave. |
|  | Vstavaný výklenok | | |