

C8194N3E1



Сімейство продуктів	Холодильник
Встановлення	Вбудовувана
Категорія	Встановлення під стільницю
Ніша для вбудовування	190-195
Рекомендуемая ширина	До 60 см
Рекомендуемая высота	160 - 200 см
Повний No-Frost	Тільки морозильне відділення
Тип охолодження	Холодильник з вентилятором, морозильник No-Frost
Розморожування	Автоматична
Кріплення фасадів	Ковзне кріплення фасадів
Дверний упор	Права
Дверцята перенавішувані	Так
Код EAN	8017709315252



Естетика



Естетика	Універсальний	Логотип	Серіографія
Колір	Білий	Цвет профиля на полках дверцы	Сріблястий
Матеріал	Сталь	Цвет профиля на выдвижных ящиках	Сріблястий
Колір логотипу	Нержавіюча сталь	Цвет профиля на стеклянных полках	Хром
Матеріал боковин	Сталь	Дисплей	Сенсорний LCD
Колір бічних панелей	Білий	Расположение дисплея	Интерьер (сверху)

Характеристики холодильного відділення



Кількість регульованих полиць	4	Тип кришки ящика для овочів і фруктів	Скло
Кількість ящиків для овочів і фруктів	1	Низкотемпературный отсек	Так
Тип регульованих полиць	Скло	Внутрішнє підсвічування холодильного відділення	Так
Тип кришки ящика для овочів і фруктів	На ковзаючих направляючих	Тип підсвічування холодильного відділення	LED
Кришка ящика	Так		

Дверцята холодильного відділення

Кількість дверних полиць з прозорою кришкою	1	Кількість полиць для пляшок	1
Кількість регульованих полиць на дверцятах	2		

Інші характеристики холодильного відділення



Акcesуари	Підставка для яєць	Вентильований	Так
-----------	--------------------	---------------	-----

Характеристики морозильного відділення

Кількість ящиків	3
------------------	---

Інші характеристики морозильного відділення

Акcesуари	1 форма для льоду, 2 евтктичних акумулятори (ак. холоду)
-----------	--

Інші технічні характеристики



Функції дисплея	Функція "Відпустка", Швидке заморожування, Швидке охолодження, Блокування управління, Сигнал підвищення температури, Таймер охолодження
Світлова індикація при підвищенні температури	Так
Сигнал при відкритих дверцятах	Так
Сигнал підвищення температури	Так
Тип контролю температури	Електронний
Кількість компресорів	1
Тип холодоагенту	R600a
Тип компресора	Стандартний
Кількість холодоагенту (г)	57 г
Піноутворювач	Циклопентан

Енергоефективність



Годовое энергопотребление	216 кВт/год	Рівень шуму при викиді повітря	35 дБ(A) re 1пВт
Клас енергоефективності	E	Збереження температури при відключенні енергії	9.50 ч
Класс эмиссии воздушного акустического шума	B	4* - Мощность замораживания	7.0 кг/сутки

Полный объем	278 л	Кліматичний клас	SN, N, ST, T
Сумма объемов морозильников	62 л	EEI	100 %
Сумма объемов холодильного отделения и незамерзающего отделения	216 л		

Електричне підключення







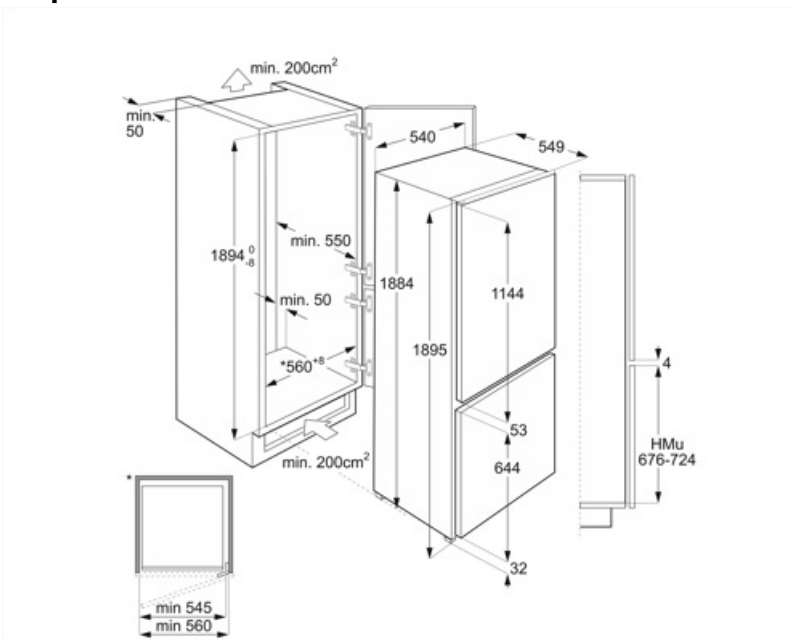





Номинальная мощность	140 Вт	Частота струму (Гц)	50 Гц
Сила струму (А)	1.5 А	Довжина електричного кабелю	240 см
Напряга (В)	230-240 В	Тип електричної вилки	(F;E) Schuko

Логістична інформація

Ширина	546 мм	Висота	1884 мм
Ширина ниши для встраивания	560 мм	Высота ниши для встраивания	1894 мм
Глубина без ручок	549 мм	Ширина с дверцей, открытой на 90° (мм)	548 мм
Глубина ниши для встраивания	550 мм		



Symbols glossary

	Морозильная камера 4 **** для лучшей сохранности продуктов.		Автоматическое размораживание: работает за счет автоматического оттаивания через равные промежутки времени, что исключает необходимость размораживание прибора в целом.
	Блокування від дітей: деякі моделі обладнані пристроєм для блокування програми/циклу, щоб унеможливити її випадкову зміну.		A++: класс энергоэффективности A++ помогает сэкономить до 20% энергии по сравнению с классом A. Гарантируется максимальная производительность при минимальном потреблении.
	Класс энергоэффективности E		LCD-дисплей: для оптимизации производительности и упрощения использования прибора.
	Вентилируемый: принудительное распределение холодного воздуха в холодильном отделении, что обеспечивает равномерное распределение температуры внутри холодильника.		Быстрая заморозка: функция быстрого замораживания снижает температуру в камере, если активировать ее за несколько часов до использования.
	Режим Отпуск: режим энергосбережения позволяет отключить холодильник и оставить морозильную камеру в рабочем состоянии.		Светодиодное внутреннее освещение: более энергоэффективный и долговечный способ освещения внутреннего пространства прибора.
	Высота ниши для встраивания		No-Frost: системы No-Frost и Frost free предотвращают образование льда, поэтому размораживание не требуется.