

# C8194TNE



Produktfamilie	Køleskab
Installation	Integrerbare
Kategori	Bundmontering
Indbygget niche	190-195
Referencebredde	Indtil 60 cm
Referencehøjde	160 - 200 cm
Nej - frostsysteem	Total
Køletype	Total No Frost - Dobbelt kølesystem
Optøning	Automatisk
Hængseltype	Glidende
Hængselposition	Højre
Vendbar låge	Ja
EAN-kode	8017709293444



## Æstetik



Æstetik	Universal	Logo	Silketryk
Farve	Hvid	Dørhylder, profil farve	Sølv
Materiale	Stål	Skuffer profilfarve	Sølv
Logofarve	Sølv	Farve på glashyldeprofil	Krom
Sidemateriale	Stål	Display	Led
Sidefarve	Hvid	Display position	Intern (øverst)

## Køleskabsafdeling egenskaber



Number of compartments	2	Grøntsagsrum	Ja
Compartment types	Fruit and vegetable compartment, Life Plus Compartment	Flaskehylde	Ja
Antal justerbare hylder	4	Type af låg til grøntsagsskuffe	Glas
Antal frugt- og grøntsagsskuffer	1	Life Plus-zone	Ja
Shelves material	Glas	Kølesk. indvendig belysning	Ja
Type af låg til grøntsagsskuffer	Standard	Indvendig belysningstype (køleskab)	LED

## Køleskab indvendig låge

Antal justerbare balkoner	3	Antal flaskebalkoner	1
---------------------------	---	----------------------	---

## Andre køleskabsfunktioner

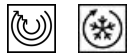

Fugtighedsstyring	No	MultiFlow	Ja
Tilbehør	Æggebakke	Blæser	Ja

## Fryseafdeling egenskaber

Antal skuffer 3

## Andre fryserfunktioner



Tilbehør	1 isboks	Indfrysningsrum	Ja
----------	----------	-----------------	----

## Andre tekniske egenskaber



Funktioner, skærm	Ferie, Lynfrysning, Hurtig køling, ØKO, Temperaturalarm
Knap til hurtig indfrysning	Ja
Låge åben alarm	Ja
Temperaturstyringstype	Elektronisk
Antal kompressorer	1
Kølemiddelgas, type	R600a
Type af kompressor	Kompressor med variabel hastighed
Kølemiddel mængde (gr)	46 g
Ventileringsmiddel	Cyklopentan

## Ydeevne / Energimærke - Reg. 2019



Årligt strømforbrug	223 kWh/a	Lydniveau	37 dB(A) re 1 pW
Energieffektivitetsklasse	E	Optøningstid	13 h
Luftbåren akustisk støjemissionsklasse	C	4 stjernet - Frysekapacitet	3.2 kg/24h
Samlet nettovolumen	284 l	Klimaklasse	SN, T
Summen af mængderne af de frosne rum	69 l	EEl	99 %
Summen af mængderne i kølerummet (ne) og det (de) frosne rum	215 l		

## Elektrisk tilslutning

---

<b>Elektrisk klassificering</b>	125 W	<b>Frekvens (Hz)</b>	50 Hz
<b>Nuværende</b>	0.8 A	<b>Kabellængde</b>	190 cm
<b>Spænding (V)</b>	220-240 V	<b>Stik</b>	(F;E) Schuko







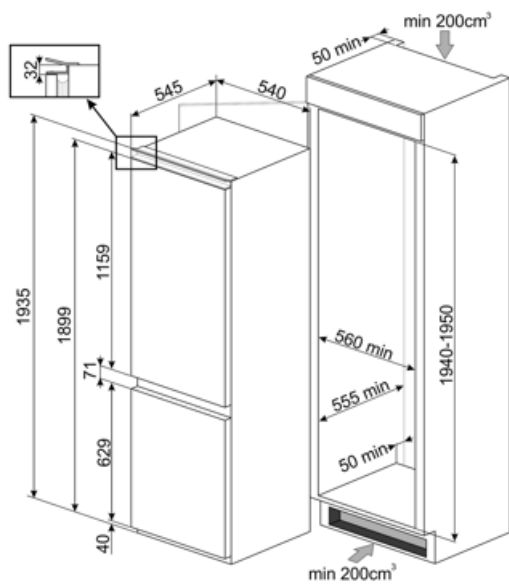







## Logistiske oplysninger

---

<b>Bredde</b>	540 mm	<b>Produktbredde med maksimal lågeåbning</b>	540 mm
<b>Dybde uden håndtag</b>	545 mm	<b>Afstandsstykke dybde</b>	38 mm
<b>Højde med fødder</b>	1935 mm		



## Symbols glossary

	4-stjernet fryserum for bedre konservering af mad.		A++: Energieffektivitetsklasse A ++ hjælper med at spare op til 20% energi sammenlignet med klasse A. Maksimal ydelse med minimalt forbrug er garanteret.
	Det automatiske afrimningssystem fungerer ved automatisk afrimning med regelmæssige intervaller, hvilket eliminerer behovet for afrimning helt.		LED-display: for at vise programmer, valgte funktioner og valgmuligheder og tid til slutningen af cyklussen.
	Økonomitilstand: Analyserer køleskabsfunktion under aktivering og optimerer driftscyklussen for at reducere strømforbruget.		Ventileret: Tvungen fordeling af kold luft i køleskabet, hvilket muliggør en jævn temperaturfordeling i køleskabet.
	Hurtigfrysning: Funktionen hurtigfrysning sænker temperaturen i rummet, når det aktiveres et par timer før brug.		Strømbesparelsetilstand: Strømsparetilstand giver dig mulighed for at deaktivere køleskabet og holde fryseren i funktion.
	LED indvendig belysning: er en mere energieffektiv og langvarig måde at belyse apparatets indre på.		Life Plus 0 °C: Temperaturen i Lifeplus-rum holdes på 0 °C, hvilket bevarer frisk kød og fisk længere.
	Smegs udvikling mod mere intelligente og miljøvenlige modeller har ført til valget af Inverter-teknologi, hvilket reducerer forbruget betydeligt.		Air plus: holder mad friskere i længere tid.
	Indbygget niche		Energieffektivitetsklasse E