

# C8194TNE



Kategoria e produktit	Frigorifer
Instalimi	I integruar
Kategoria	Montim fundor
Kamare e integruar	190-195
Gjerësia e referencës	Deri në 60 cm
Lartësia e referencës	160 - 200 cm
Sistem "Total No - Frost"	Total
Lloji i ftohjes	"No Frost" total - Sistem ftohjeje i dyfishtë
Shkrirje	Automatik
Lloj i menteshës	Me rrëshqitje
Pozicioni i menteshës	Djathtas
Derë e kthyeshme	Po
Kodi EAN	8017709293444



## Estetika



Estetika	Universal	Logo	Silk screen
Ngjyra	E bardhë	Ngjyra e profilit të rafteve të dyerve	Argjend
Materiali	Fletë metalike	Ngjyra e profilit të sirtarëve	Argjend
Ngjyra e logos	Argjend	Ngjyra e profilit të raftit prej xhami	Krom
Materiali anësor	Çelik	Ekran	LED
Ngjyra anësore	E bardhë	Pozicioni i ekranit	Brendësia (në pjesën e sipërme)

## Veçoritë e ndarjes së frigoriferit

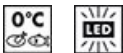

Number of compartments	2	Kapak "Crisper"	Po
Compartment types	Fruit and vegetable compartment, Life Plus Compartment	Raft shishesh	Po
Numri i rafteve të rregullueshme	4	Lloji i kapakut të sirtarëve të frutave/perimeve	Qelqi
Numri i sirtarëve të frutave dhe perimeve	1	Zona Life Plus-0°C	Po
Shelves material	Qelqi	Drita e brendshme në ngrirës	Po
Lloji i kapakut të sirtarëve të frutave/perimeve	Standard	Lloji i dritës së brendshme (frigorifer)	LED

## Dera e brendshme e frigoriferit

Numri i rafteve të rregullueshme të dyerve	3	Numri i rafteve të shisheve	1
--	---	-----------------------------	---

## Veçori të tjera të frigoriferit



Kontrolli i lagështisë	No	MultiFlow	Po
Aksesorë	Mbajtëse vezësh	Ventilator	Po

## Karakteristikat e ndarjes së ngrirësit

Numri i sirtarëve	3
-------------------	---

## Veçori të tjera të ngrirësit



Aksesorë	1 kuti akulli	Ndarja e ngrirjes së shpejtë	Po
----------	---------------	------------------------------	----

## Veçori të tjera teknike



Ekрани i funksioneve	Pushime, Ngrirje e shpejtë, Ftohje e shpejtë, ECO, Alarmi i temperaturës
Butoni i ngrirjes së shpejtë	Po
Alarmi i derës së hapur	Po
Lloji i kontrollit të temperaturës	Elektronike
Numri i kompresorëve	1
Lloji i gazit ftohës	R600a
Lloji i kompresorit	Inverter
Sasia e ftohësit (gr)	46 g
Foam agent	Cyclopentane

## Etiketa e performancës/energjisë - Regj. 2019



Konsumi vjetor i energjisë	223 kWh/a	Emetimet e zhurmës akustike në ajër	37 dB(A) re 1 pW
Klasa e efikasitetit të energjisë	E	Koha e rritjes së temperaturës	13 h
		4 yje - Kapaciteti i ngrirjes	3,2 kg/24h

Klasa e emetimit të zhurmës akustike në ajër

C

Klasa e klimës  
EEI

SN, T  
99 %

Vëllimi total neto 284 l

Shuma e vëllimeve të ndarjeve të ngrira 69 l

Shuma e vëllimeve të ndarjeve të ftohjes dhe ndarjeve të pa ngrira 215 l

## Lidhja elektrike

Vlerësimi i lidhjes elektrike 125 W

Rryma 0,8 A

Tensioni (V) 220-240 V

Frekuenca (Hz) 50 Hz

Gjatësia e kabllor së furnizimit me energji elektrike 190 cm

Tapë (F;E) Schuko

## Informacion logjistik

Gjerësia 540 mm

Thellësia pa dorezë 545 mm





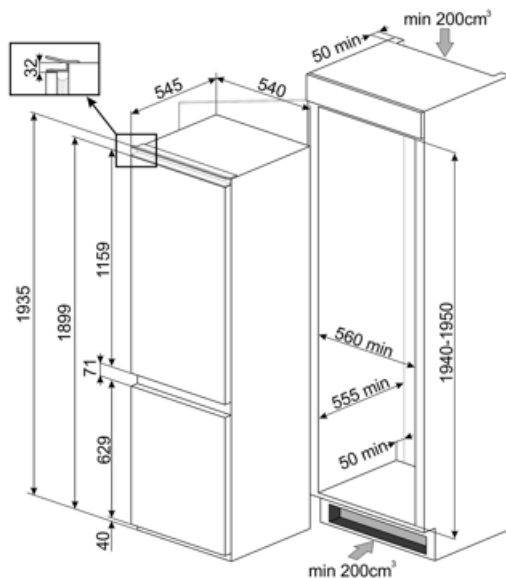

Lartësia 1935 mm

Gjerësia e produktit me hapje maksimale të dyerve 540 mm

Thellësia e ndarësit 38 mm



## Symbols glossary

	Ndarje e ngrirësit me 4 yje për ruajtje më të mirë të ushqimit.		Sistemi automatik i shkrirjes funksionon duke shkrirë automatikisht në intervale të rregullta duke eliminuar krejtësisht nevojën për shkrirje.
	A++: Klasa e efikasitetit të energjisë A++ ndihmon për të kursyer deri në 20% energji krahasuar me klasën A. Performanca maksimale me konsum minimal të energjisë është e garantuar.		Klasa e efikasitetit të energjisë E
	Ekran LED: për të shfaqur programet, funksionet dhe opsionet e zgjedhura dhe kohën deri në fund të ciklit.		Modaliteti ekonomik: Analizon funksionimin e frigoriferit gjatë aktivizimit dhe optimizon ciklin e funksionimit në mënyrë që të reduktojë konsumin e energjisë.
	Me ventilim: Shpërndarje e detyruar e ajrit të ftohtë në ndarjen e frigoriferit, e cila lejon një temperaturë të barabartë brenda frigoriferit.		Ngrirje e shpejtë: Funksioni i ngrirjes së shpejtë e ul temperaturën e ndarjes nëse aktivizohet disa orë përpara përdorimit.
	Modaliteti i kursimit të energjisë: Modaliteti i kursimit të energjisë ju lejon të çaktivizoni frigoriferin dhe ta mbani ngrirësin në funksion.		Ndriçimi i brendshëm LED: është një mënyrë më efikase për kursimin e energjisë dhe më jetëgjatë për ndriçimin e brendësisë së pajisjes.
	Life Plus 0°C: Temperatura në ndarjet Lifeplus mbahet në 0°C, e cila ruan më gjatë mishin dhe peshkun e freskët.		Evolucioni i Smeg drejt modeleve më inteligjente dhe ekologjike ka çuar në zgjedhjen e teknologjisë Inverter, e cila redukton ndjeshëm konsumin e energjisë.
	Ajri plus: e mban ushqimin më të freskët për më gjatë.		Kamare e integruar