

C875TND



Produktfamilie	Køleskab
Installation	Integrerbare
Kategori	Bundmontering
Indbygget niche	200
Referencebredde	70 - 80 cm
Referencehøjde	160 - 200 cm
Nej - frostsysteem	Total
Køletype	No Frost
Optøning	Automatisk
Hængseltype	Glidende
Hængselposition	Højre
Vendbar låge	Ja
EAN-kode	8017709364755



Æstetik

Æstetik	Universal	Dørhylder, profil farve	Krom
Farve	Hvid	Skuffer profilfarve	Krom
Materiale	Stål	Farve på glashyldeprofil	Krom
Sidemateriale	Stål	Display	7 segmenter
Sidefarve	Hvid	Display position	Intern (øverst)

Køleskabsafdeling egenskaber



Number of compartments	2	Grøntsagsrum	Ja
Compartment types	Low temperature compartment, Fruit and vegetable compartment	Type af låg til grøntsagsskuffe	Glas
Antal justerbare hylder	3	Antal lamper	1
Antal frugt- og grøntsagsskuffer	1	Lav temperatur, rum	Ja
Hylder, materiale	Glas	Kølesk. indvendig belysning	Ja
Type af låg til grøntsagsskuffer	Standard	Indvendig belysningstype (køleskab)	LED

Køleskab indvendig låge

Antal justerbare balkoner	2	Antal flaskebalkoner	1
---------------------------	---	----------------------	---

Andre køleskabsfunktioner



Fugtighedsstyring	Yes, automatic	MultiFlow	Ja
Tilbehør	Æggebakke	Blæser	Ja
Natural Plus Blu Light	Ja	Antibakterielt lugt-filter	Ja

Fryseafdeling egenskaber

Antal skuffer 3

Andre fryserfunktioner



Tilbehør	1 isboks	Isbakke, hylde	Ja
Indfrysningsrum	Ja		

Andre tekniske egenskaber



Funktioner, skærm	Lynfrysning, Hurtig køling, ØKO, Temperaturalarm
MultiZone	Ja
Lampe for temperaturalarm	Ja
Låge åben alarm	Ja
Temperaturalarm	Ja
Temperaturstyringstype	Elektronisk
Antal kompressorer	1
Kølemiddelgas, type	R600a
Type af kompressor	Kompressor med variabel hastighed
Ventileringsmiddel	Cyklopentan

Ydeevne / Energimærke - Reg. 2019



Årligt strømforbrug	210 kWh/a	Lydniveau	35 dB(A) re 1 pW
Energieffektivitetsklasse	D	Optøningstid	8 h
Luftbåren akustisk støjemissionsklasse	B	4 stjernet - Frysekapacitet	6.0 kg/24h
Samlet nettovolumen	377 l	Klimaklasse	SN, N, ST, T
Summen af mængderne af de frosne rum	104 l	EEl	80 %
Summen af mængderne i kølerummet (ne) og det (de) frosne rum	273 l		

Elektrisk tilslutning







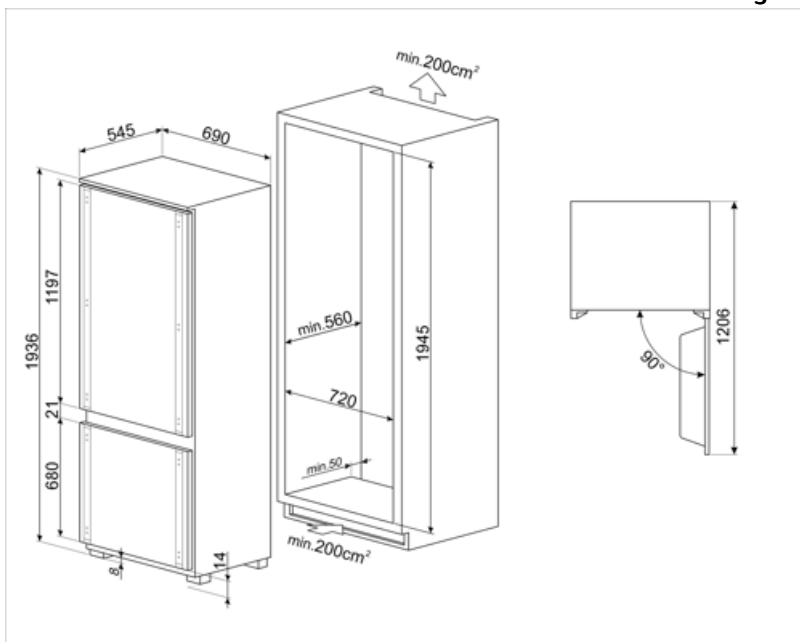



Elektrisk klassificering	235 W	Frekvens (Hz)	50 Hz
Nuværende	0.8 A	Kabellængde	200 cm
Spænding (V)	220-240 V	Stik	(F;E) Schuko

Logistiske oplysninger

Bredde	690 mm	Højde med fødder	1937 mm
Bredde på den indbyggede niche	720 mm	Højde på den indbyggede niche	1945 mm
Dybde uden håndtag	545 mm	Produktbredde med maksimal lågeåbning	1069 mm
Dybde på den indbyggede niche	560 mm	Produktdybde med lågerne åbne ved 90 °	1222 mm



Symbols glossary

	Det automatiske afrimningssystem fungerer ved automatisk afrimning med regelmæssige intervaller, hvilket eliminerer behovet for afrimning helt.		Energieffektivitetsklasse D
	Økonomitilstand: Analyserer køleskabsfunktion under aktivering og optimerer driftscyklussen for at reducere strømforbruget.		Ventileret: Tvungen fordeling af kold luft i køleskabet, hvilket muliggør en jævn temperaturfordeling i køleskabet.
	Hurtigfrysning: Funktionen hurtigfrysning sænker temperaturen i rummet, når det aktiveres et par timer før brug.		LED indvendig belysning: er en mere energieffektiv og langvarig måde at belyse apparatets indre på.
	Smegs udvikling mod mere intelligente og miljøvenlige modeller har ført til valget af Inverter-teknologi, hvilket reducerer forbruget betydeligt.		Air plus: holder mad friskere i længere tid.
	Natural Plus Blu Light: Dette unikke Natural Plus Blu Light-system arbejder sammen med naturen for at øge opbevaringstiden for frugt og grøntsager.		Indbygget niche