

C875TND



Tuoteryhmä	Jääkaappi
Asennus	Sisäinen
Ryhmä	Alleasennettava
Asennuksen vaatima tila	200
Viiteleveys	70 – 80 cm
Viitekorkeus	160 – 200 cm
NO-FROST-järjestelmä	Yhteensä
Jäähdytystyyppi	No Frost
Sulatus	Automaattinen
Saranatyyppi	Liukuva
Saranoiden sijainti	Oikealla
Luukun kätisyys voidaan vaihtaa	Kyllä
EAN-koodi	8017709364755



Estetiikka

Estetiikka	Universaali	Oven hyllyjen reunan väri	Chrome
Väri	Valkoinen	Laatikkojen etuosan värin	Kromi
Materiaali	Metallia	Lasihyllyjen reunan väri	Kromi
Kylkien materiaali	Teräs	Näyttö	7 osaa
Kylkien väri	Valkoinen	Näytön osio	Sisällä (keittiötasossa)

Jääkaapin ominaisuudet



Number of compartments	2	Kannellinen vihanneslokero	Kyllä
Compartment types	Low temperature compartment, Fruit and vegetable compartment	Vihanneslokeron kannen tyyppi	Lasi
Säädettävien hyllyjen materiaali	3	Lamppujen lukumäärä	1
Hedelmä- ja vihanneslaatikoiden määrä	1	Osion alalämpö	Kyllä
Hyllyjen materiaali	Lasi	Jääkaapin sisävalo	Kyllä
Vihanneslaatikon kannen tyyppi	Standardi	Jääkaapin sisävalon tyyppi	LEDit

Jääkaapin sisäovi

Pullohyllyjen määrä	1
---------------------	---

Säädettävien
ovihyllyjen määrä 2

Jääkaapin muut ominaisuudet



Kosteuden säätö	Yes, automatic	MultiFlow	Kyllä
Lisävarusteet	Munakenno	Puhallin	Kyllä
Natural Plus Blue Light- valo	Kyllä	Antibakteerinen hajunpoistaja	Kyllä

Pakastimen ominaisuudet

Laatikoiden määrä 3

Pakastimen muut ominaisuudet



Lisävarusteet	1 jääpalamuotti	Jääpalamuotti	Kyllä
Pikapakastusosio	Kyllä		

Muut tekniset ominaisuudet



Näytön toiminnot	Pikapakastus, Pikajäähdytys, Eco, Lämpötilahälytys
MultiZone	Kyllä
Lämpötilahälytysmerkkivalo	Kyllä
Ovi auki-hälytys	Kyllä
Lämpötilan hälytin	Kyllä
Lämpötilansäätöjen määrä	Elektroninen
Kompressorien määrä	1
Jäähdytysaineen tyyppi	R600a
Kompressorin tyyppi	Vaihtelevan nopeuden kompressori
Vaahdon tyyppi	Syklopentaani

Suorituskyky / energiamerkintä - as. 2019



Vuotuinen energiankulutus	210 kWh/a	Äänitaso	35 dB(A) re 1 pW
Energialuokka	D	Kohotus aika	8 h
Äänitason luokka	B	4 tähteä - pakastuskapasiteetti	6,0 kg/24h
Kokonaisnettotilavuus	377 l	Ilmastoluokitus	SN, N, ST, T
Pakastetilojen tilavuuden summa	104 l	EEl	80 %

Kylmäsäilytystilojen ja
pakastamattomien
tilojen tilavuuksien
summa

Sähköliitännä







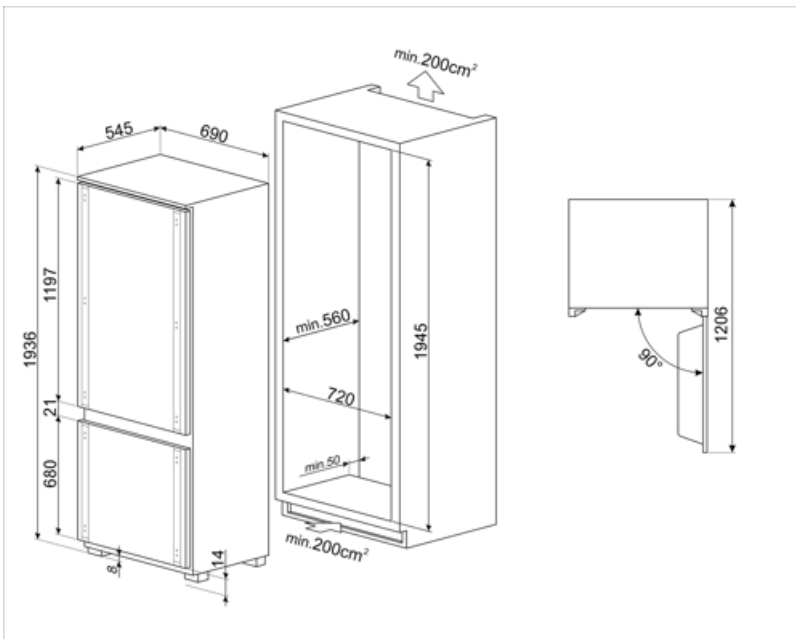



Sähköliitännä	235 W	Taajuus (Hz)	50 Hz
Virta (A)	0,8 A	Johdon pituus	200 cm
Jännite (V)	220-240 V	Sähköpistokkeen tyyppi	(F;E) Schuko

Logistiikkatiedot

Leveys (mm)	690 mm	Korkeus jaloilla	1936 mm
Tarvittavan tilan leveys	730 mm	Tarvittavan tilan korkeus	1943 mm
Syvyys ilman kahvaa	545 mm	Tuotteen leveys kun ovet ovat täysin auki	1069 mm
Tarvittavan tilan syvyys	560 mm	Tuotteen syvyys kun ovi auki 90°	1222 mm



Symbols glossary

	Automaattinen sulatusjärjestelmä huolehtii sulatuksesta automaattisesti säännöllisin aikaväleihin, jolloin sulatuksesta ei tarvitse huolehtia.		Säästötila: Analysoi jääkaapin toimintaa aktivoinnin aikana ja optimoi toimintajakson tehonkulutuksen vähentämiseksi.
	Tuuletettu: Kylmän ilman automaattinen jakelu jääkaappiosastoon, mikä mahdollistaa tasaisen lämpötilan jakelun jääkaapissa.		Pikapakastus: Pikapakastustoiminto jäähdyttää osaston lämpötilaa, kun se aktivoidaan muutama tunti ennen käyttöä.
	LED-sisävalo: energiatehokkaampi ja kestävä tapa valaista laitteen sisäosa.		Smegin siirtyminen älykkäämpiin ja ympäristöystävällisempiin malleihin on johtanut invertteriteknologian valitsemiseen, mikä karsii kulutusta merkittävästi.
	Air plus: pitää ruoan tuoreena pidempään.		Natural Plus Blu Light: Tämä ainutlaatuinen Natural Plus Blu Light -järjestelmä toimii luonnon kanssa lisätäkseen hedelmien ja vihannesten säilyvyysaikaa.
	Asennuksen vaatima tila		Energiatehokkuusluokka D