

## C875TND



<b>Famiglia</b>	Frigorifero
<b>Installazione</b>	Incasso
<b>Categoria</b>	Combinato
<b>Nicchia da incasso</b>	200
<b>Larghezza di riferimento</b>	70 - 80 cm
<b>Altezza di riferimento</b>	160 - 200 cm
<b>Sistema Total No - Frost</b>	Totale
<b>Tipo di raffreddamento</b>	No Frost Totale
<b>Sbrinamento</b>	Automatico
<b>Tipo di cerniera</b>	A traino
<b>Posizione cerniera</b>	Destra
<b>Porta reversibile</b>	Sì
<b>Codice EAN</b>	8017709364755



### Estetica

<b>Estetica</b>	Universale	<b>Colore profilo mensole</b>	Cromo
<b>Colore</b>	Bianco	<b>Colore profilo cassette</b>	Cromo
<b>Materiale Porta</b>	Lamiera	<b>Colore profilo del ripiano in vetro</b>	Cromo
<b>Materiale fianchi</b>	Lamiera	<b>Tipologia di Display</b>	7 segmenti
<b>Colore fianchi</b>	Bianco	<b>Posizione display</b>	Interno (sul Top)

### Allestimento Comparto Frigorifero



<b>Numero vani</b>	2	<b>Ripiano copri - verduriera</b>	Sì
<b>Tipologia vani</b>	Vano a bassa temperatura, Vano frutta e verdura	<b>Tipologia ripiano copri - verduriera</b>	Cristallo
<b>Numero ripiani regolabili</b>	3	<b>N° di luci comparto frigorifero</b>	1
<b>Numero cassette frutta e verdura</b>	1	<b>Vano a bassa temperatura</b>	Sì
<b>Materiale dei ripiani</b>	Cristallo	<b>Illuminazione interna frigo</b>	Sì
<b>Tipologia verduriera</b>	Standard	<b>Tipo illuminazione interna frigo</b>	Led

### Controporta comparto Frigorifero

<b>Numero balconcini regolabili</b>	2	<b>Numero mensole porta-bottiglie</b>	1
-------------------------------------	---	---------------------------------------	---

## Altre dotazioni Frigorifero



Controllo Umidità	Sì, automatico	MultiFlow	Sì
Accessori frigorifero	Porta-uova	Ventola	Sì
Natural Plus Blu Light	Sì	Filtro Anti-odore	Sì

## Allestimento comparto Congelatore

Numero cassette	3	Tipo illuminazione freezer	No
-----------------	---	----------------------------	----

## Altre dotazioni Congelatore



Accessories	1 contenitore ghiaccio	Ripiano per contenitori ghiaccio	Sì
Zona congelamento rapido	Sì		

## Altre caratteristiche tecniche



Funzioni display	Congelamento rapido, Raffreddamento rapido, Eco, Allarme temperatura		
MultiZone	Sì		
Spia allarme temperatura	Sì		
Allarme porta aperta	Sì		
Allarme temperatura	Sì		
Tipo di controllo della temperatura	Elettronico		
Numero di compressori	1		
Tipo di gas refrigerante	R600a		
Tipo di compressore	Inverter		
Agente schiumogeno	Ciclopentano		

## Prestazioni / Etichetta Energetica - Reg. 2019



Consumo annuo di energia	210 kWh/a	Emissioni di rumore aereo	35 dB(A) re 1 pW
Classe di efficienza energetica	D	Autonomia di Conservazione senza energia elettrica	8 h
Classe di emissione di rumore aereo	B	4 stelle - Capacità di congelamento	6,0 kg/24h
Volume totale netto	377 l	Classe climatica	SN, N, ST, T

Somma dei volumi degli scomparti per prodotti congelati 104 l

IEE

80 %

Somma dei volumi degli scomparti di raffreddamento e degli scomparti per prodotti non congelati 273 l

## Collegamento Elettrico

Dati nominali di collegamento elettrico 235 W  
Corrente 0,8 A  
Tensione (V) 220-240 V

Frequenza (Hz) 50 Hz  
Lunghezza cavo di alimentazione 200 cm  
Spina (F;E) Schuko







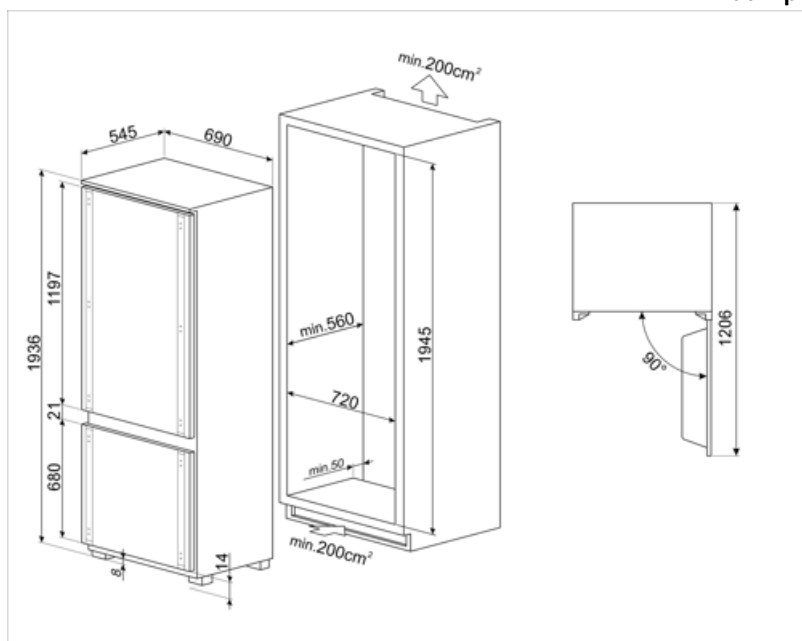



## Informazioni Logistiche

Larghezza 690 mm  
Larghezza dell'incasso 730 mm  
Profondità del prodotto senza maniglia 545 mm  
Profondità dell'incasso 560 mm

Altezza 1936 mm  
Altezza dell'incasso 1943 mm  
Larghezza del prodotto con porte aperte oltre 90° 1069 mm  
Profondità del prodotto con porta aperta a 90° 1222 mm



## Glossario simboli

	Sbrinamento automatico: Tutti i modelli di frigoriferi sono dotati di Sbrinamento automatico nel vano frigorifero.		Classe di efficienza energetica D
	Funzione economy: La funzione Economy analizza l'utilizzo del frigorifero nel periodo di attivazione e ottimizza i cicli di lavoro, per contenere al minimo il dispendio di elettricità.		Ventilato: Sistema di ventilazione del freddo che permette di diffondere costantemente e in modo omogeneo l'aria all'interno del frigorifero.
	Congelamento rapido: La funzione del congelamento rapido permette di congelare in tempi brevissimi grandi quantità di cibi freschi. Attivandola qualche ora prima, il congelatore abbassa la temperatura e dopo alcune ore ripristina automaticamente il normale funzionamento.		Illuminazione interna a LED: L'illuminazione interna a LED garantisce un risparmio energetico e, al contempo, offre una luce di atmosfera.
	L'evoluzione Smeg verso modelli più intelligenti ed ecosostenibili ha portato alla scelta della tecnologia Inverter che riduce significativamente i consumi.		Sistema di raffreddamento Multiflow: il sistema di ventilazione Multiflow permette di diffondere costantemente e in modo omogeneo l'aria all'interno del frigorifero.
	Natural Plus Blu Light: Innovativo sistema di illuminazione aumenta i tempi di conservazione di frutta e verdura, preservandone più a lungo il contenuto vitaminico.		Altezza nicchia incasso