

## C875TND



Produktgrupp	Kyl
Installation	Integrerad
Kategori	Kombinerad
Nisch för inbyggnad	200
Referensbredd	70 – 80 cm
Referenshöjd	160 – 200 cm
No frost	Total
Typ av kyla	No Frost
Avfrostning	Automatisk
Typ av gångjärn	Glidskenor
Gångjärnens position	Höger
Omhängningsbar dörr	Ja
EAN-kod	8017709364755



### Estetisk linje

Estetik	Universal	Färg på dörrhyllsprofiler	Krom
Färg	Vit	Färg på lådprofiler	Krom
Dörrens material	Stål	Färg på hyllprofiler	Krom
Sidopartiernas material	Stål	Display	7 segment
Sidornas färg	Vit	Placering av display	Innanför dörr

### Inredning kylskåp



Number of compartments	2	Grönsaksfack	Ja
Compartment types	Low temperature compartment, Fruit and vegetable compartment	Typ av Grönsaksfack	Glas
Antal justerbara hyllplan	3	Antal ljuskällor	1
Antal frukt- och grönsakslådor	1	Svalzon	Ja
Hyllmaterial	Glas	Belysning kyl	Ja
Upphängning av grönsakslåda	Standard	Typ av Belysning kyl	LED

### Kylskåpsdörr

Antal justerbara hyllplan	2	Antal hyllplan med flaskställ	1
---------------------------	---	-------------------------------	---

## Övrig inredning kylskåp



Fuktighetskontroll	Yes, automatic	MultiFlow	Ja
Tillbehör	Äggfack	Fläkt	Ja
Natural Plus Blu Light	Ja	Antibakteriellt luktfilter	Ja

## Inredning frys

Antal lådor 3

## Övrig inredning frys



Tillbehör	1 isfack	Isfack	Ja
Zon för snabbinfrysning	Ja		

## Andra tekniska egenskaper



Display för funktioner	Snabbinfrysning, Snabbkylning, Eco, Temperaturlarm
Multizon	Ja
Indikeringslampa temperaturlarm	Ja
Larm vid öppen dörr	Ja
Temperaturlarm	Ja
Typ av temperaturkontroll	Elektronisk
Antal kompressorer	1
Typ av kylgas	R600a
Typ av kompressor	Inverter Technology
Skummedel	Cyklopentan

## Prestanda/Energimärkning – Reg. 2019



Årlig energianvändning (kWh/år)	210 kWh/a	Luftburet akutstiskt buller räknat i dB(A) re 1 pW	35 dB(A) re 1 pW
Energiklass	D	Kapacitet vid strömavbrott	8 h
Utsläppsklass för luftburet akustiskt buller	B	4 stjärnor – Fryskapacitet	6,0 kg/24h
Totalvolym (dm <sup>3</sup> eller liter)	377 l	Klimatklass	SN, N, ST, T
Summan av frysfackets/frysfackens volymer	104 l	EEl	80 %

Summan av 273 l  
lågtemperaturfackets/  
ens och kylfacket/-ens  
volymer

## Elektrisk anslutning







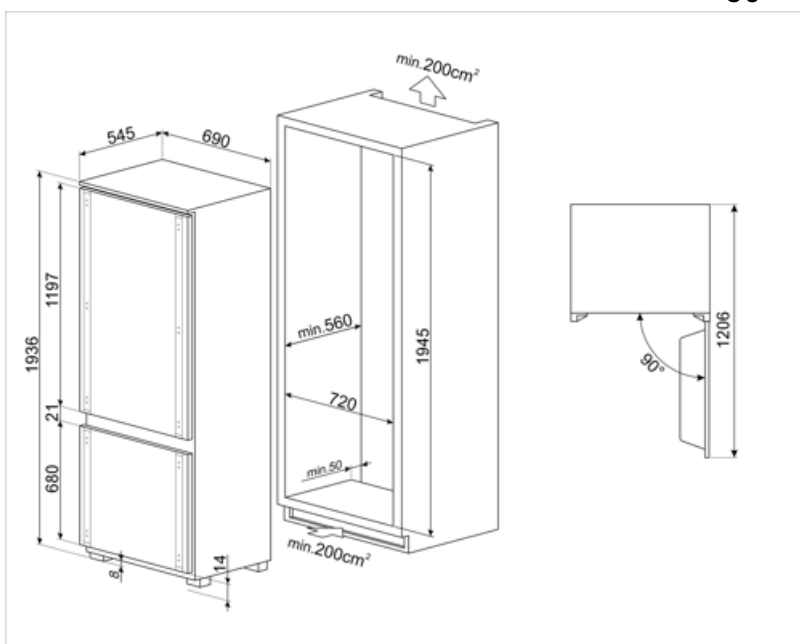



Anslutningseffekt	235 W	Frekvens	50 Hz
Ström	0,8 A	Sladdens längd	200 cm
Volt (V)	220-240 V	Typ av kontakt	(F;E) Eurokontakt

## Logistisk information

Bredd (mm)	690 mm	Höjd	1937 mm
Den inbyggda nischens bredd	720 mm	Den inbyggda nischens höjd	1945 mm
Djup utan handtag	545 mm	Bredd med maximal dörröppning	1069 mm
Den inbyggda nischens djup	560 mm	Djup med dörr öppen 90°	1222 mm



## Symbols glossary

	Den automatiska avfrostningen fungerar genom att avfrosta automatiskt med jämna mellanrum, vilket eliminerar behovet av att frosta av manuellt.		Energieffektivitetsklass D
	Ekonomiskt läge: Analyserar kylskåpets funktion under aktiveringen och optimerar driftcykeln för att minska strömförbrukningen.		Ventilerad: Tvångsfördelning av kall luft i kylskåpet, vilket möjliggör jämn temperatur i kylan.
	Snabbfrysning: Snabbfrysningfunktionen sänker temperaturen i facket när den aktiveras några timmar före användning.		Inre LED-belysning: ett mer energieffektivt och mer varaktigt sätt att lysa upp apparatens inre.
	Smegs utveckling mot intelligentare och mer miljövänliga modeller har lett till valet av Inverter-teknik som minskar förbrukningen betydligt.		Air plus: håller maten färsk längre.
	Natural Plus Blue Light: Det unika systemet Natural Plus Blue Light fungerar i samklang med naturen för att öka förvaringstiden för frukt och grönsaker.		Inbyggd nisch