

## C875TNE



<b>Сімейство продуктів</b>	Холодильник
<b>Встановлення</b>	Вбудовувана
<b>Категорія</b>	Встановлення під стільницю
<b>Ніша для вбудовування</b>	200
<b>Рекомендуемая ширина</b>	70 - 80 cm
<b>Рекомендуемая высота</b>	160 - 200 cm
<b>Повний No-Frost</b>	Так
<b>Тип охолодження</b>	Повний No-Frost
<b>Розморожування</b>	Автоматична
<b>Кріплення фасадів</b>	Ковзне кріплення фасадів
<b>Дверний упор</b>	Права
<b>Дверцята перенавішувані</b>	Так
<b>Код EAN</b>	8017709321178



### Естетика

<b>Естетика</b>	Универсальный	<b>Цвет профиля на полках дверцы</b>	Хром
<b>Колір</b>	Білий	<b>Цвет профиля на выдвижных ящиках</b>	Хром
<b>Матеріал</b>	Сталь	<b>Цвет профиля на стеклянных полках</b>	Хром
<b>Матеріал боковин</b>	Сталь	<b>Дисплей</b>	7 сегментів
<b>Колір бічних панелей</b>	Білий	<b>Расположение дисплея</b>	Интерьер (сверху)

### Характеристики холодильного відділення



<b>Количество отделений</b>	2	<b>Кришка ящика</b>	Так
<b>Типы отделений</b>	Низкотемпературный отсек, Отделение для овощей и фруктов	<b>Полиция для пляшок</b>	Так
<b>Кількість регульованих полиць</b>	3	<b>Тип кришки ящика для овочів і фруктів</b>	Скло
<b>Кількість ящиків для овочів і фруктів</b>	1	<b>Низкотемпературный отсек</b>	Так
<b>Матеріал полок</b>	Скло	<b>Внутрішнє підсвічування холодильного відділення</b>	Так
<b>Тип кришки ящика для овочів і фруктів</b>	Стандартний	<b>Тип підсвічування холодильного відділення</b>	LED

### Дверцята холодильного відділення

Кількість регульованих полиць на дверцятах	5	Полиця для пляшок з металевою окантовкою	Так
Кількість полиць для пляшок	1		

## Інші характеристики холодильного відділення



Акcesуари	Підставка для яєць	Вентильований Антибактеріальний фільтр	Так
Натуральне + голубе освітлення	Так		Так
MultiFlow	Так		

## Характеристики морозильного відділення

Кількість ящиків	3	Кількість полиць	2
------------------	---	------------------	---

## Інші характеристики морозильного відділення



Акcesуари	1 форма для льоду	Форма для льоду	Так
Зона швидкого заморожування	Так		

## Інші технічні характеристики



Функції дисплея	Функція "Відпустка", Швидке заморожування, Швидке охолодження, Сигнал підвищення температури
Сигнал при відкритих дверцятах	Так
Сигнал підвищення температури	Так
Тип контролю температури	Електронний
Кількість компресорів	1
Тип холодоагенту	R600a
Тип компресора	Інвертор
Піноутворювач	Циклопентан

## Енергоефективність



Годовое энергопотребление	247 кВт/год	Рівень шуму при викиді повітря	35 дБ(A) re 1пВт
Клас енергоефективності	E	Збереження температури при відключенні енергії	9 ч
Класс эмиссии воздушного акустического шума	B	4* - Мощность замораживания	5,2 кг/сутки

<b>Полный объем</b>	370 л	<b>Кліматичний клас</b>	SN, T
<b>Сумма объемов морозильников</b>	90 л	<b>EЕI</b>	100 %
<b>Сумма объемов холодильного отделения и незамерзающего отделения</b>	280 л		

## Електричне підключення







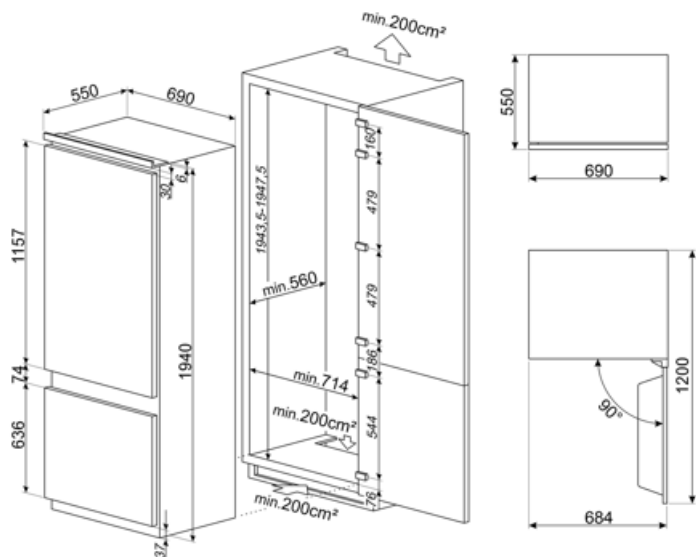



<b>Номинальная мощность</b>	95 Вт	<b>Частота струму (Гц)</b>	50 Гц
<b>Сила струму (А)</b>	0,8 А	<b>Довжина електричного кабелю</b>	193 см
<b>Напряга (В)</b>	220-240 В	<b>Тип електричної вилки</b>	Европейская вилка для переменного тока

## Логістична інформація

<b>Ширина</b>	690 мм	<b>Висота</b>	1940 мм
<b>Ширина ниши для встраивания</b>	730 мм	<b>Высота ниши для встраивания</b>	1943 мм
<b>Глубина без ручок</b>	550 мм	<b>Ширина с дверцей, открытой на 90° (мм)</b>	1069 мм
<b>Глубина ниши для встраивания</b>	560 мм	<b>Глубина з дверцятами, відкритими на 90°</b>	1222 мм



## Symbols glossary

	Автоматическое размораживание: работает за счет автоматического оттаивания через равные промежутки времени, что исключает необходимость размораживания прибора в целом.		Вентилируемый: принудительное распределение холодного воздуха в холодильном отделении, что обеспечивает равномерное распределение температуры внутри холодильника.
	Быстрая заморозка: функция быстрого замораживания снижает температуру в камере, если активировать ее за несколько часов до использования.		Режим Отпуск: режим энергосбережения позволяет отключить холодильник и оставить морозильную камеру в рабочем состоянии.
	Светодиодное внутреннее освещение: более энергоэффективный и долговечный способ освещения внутреннего пространства прибора.		Еволюція Smeg у бік інтелектуальних та екологічних моделей призвела до вибору інверторної технології, яка значно зменшує енергоспоживання.
	Многопоточная система охлаждения: дольше сохраняет свежесть продуктов.		Зона Активной синей подсветки: уникальная система Активной синей подсветки обеспечивает натуральную подсветку, чтобы увеличить время хранения фруктов и овощей.
	Высота ниши для встраивания		Класс энергоэффективности E