

## C875TNMD



Produktgruppe	Kjøleskap
Installasjon	Innbygd
Kategori	Undermontert
Nisje for innbygging	200
Referansebredde	70 - 80 cm
Referansehøyde	160 - 200 cm
No-Frost-system	Total
Type kjøling	Ingen frost
Tine	Automatisk
Type hengsel	Skyvbar
Hengselposisjon	Høyre
Vendbar dør	Ja
EAN-kode	8017709364748



### Estetisk linje

Estetikk	Universal	Dørhyller profil farge	Krom
Farge	Hvit	Skuffe profilmfarge	Krom
Materiale	Stål	Fargen på glasshyll profil	Krom
Materiale side	Stål	Display	7 segmenter
Farge på side	Hvit	Displayposisjon	Intern (på topp)

### Avdelinger i kjøleskap



Number of compartments	2	Flaskehylle	Ja
Compartment types	Low temperature compartment, Fruit and vegetable compartment	Type grønnsaksskuff	Glass
Antall justerbare hyller	3	Antall lamper	2
Antall frukt- og grønnsaksskuffer	1	Lavtemperatursyklus	Ja
Hyller materiale	Glass	Belysning i kjøleskap	Ja
Type skarpere / grønnsaksskuffer dekke	Standard	Type belysning i kjøleskap	LED
Grønnsaksskuff	Ja		

### Innerdør i kjøleskap

Antall justerbare dørhyller	2	Antall flaskehylle	1
-----------------------------	---	--------------------	---

## Andre kjøleskapegenskaper



Fuktighetskontroll	Yes, automatic	Vifte	Ja
Tilbehør	Flaskerist, Eggbrett	Antibakteriell luktfilter	Ja
MultiFlow	Metall		

## Egenskaper fryseravdeling

Antall skuffer 3

## Andre fryseregenskaper



Tilbehør	1 isboks	Isbrett	Ja
Avdeling for hurtigfrysing	Ja		

## Andre tekniske egenskaper



Displayfunksjoner	Hurtigfrysing, Hurtigkjøling, Eco, Temperaturalarm
Multisone	Ja
Lampe for temperaturalarm	Ja
Dør åpen alarm	Ja
Temperatur alarm	Ja
Type temperaturkontroll	Elektronisk
Antall kompressorer	1
Type kjølegass	R600a
Type kompressor	Variabel fartskompressor
Skummiddel	Syklopentan

## Ytelse / Energimerking - Reg. 2019



Årlig energiforbruk Energi	210 kWh/a	Støynivå	35 dB(A) re 1 pW
effektivitetsklasse	D	Tine tid	8 h
Luftbåren akustisk støyemisjonsklasse	B	Firestjerners frysekapasitet	6,0 kg/24h
Totalt nettovolum	377 l	Klimaklasse	SN, N, ST, T
Sum av volum i frossenkammer(e)	104 l	EEl	80 %

Sum av volum i kjølekammer(e) og frostfrikammer(e) 273 l

## Elektrisk tilkobling







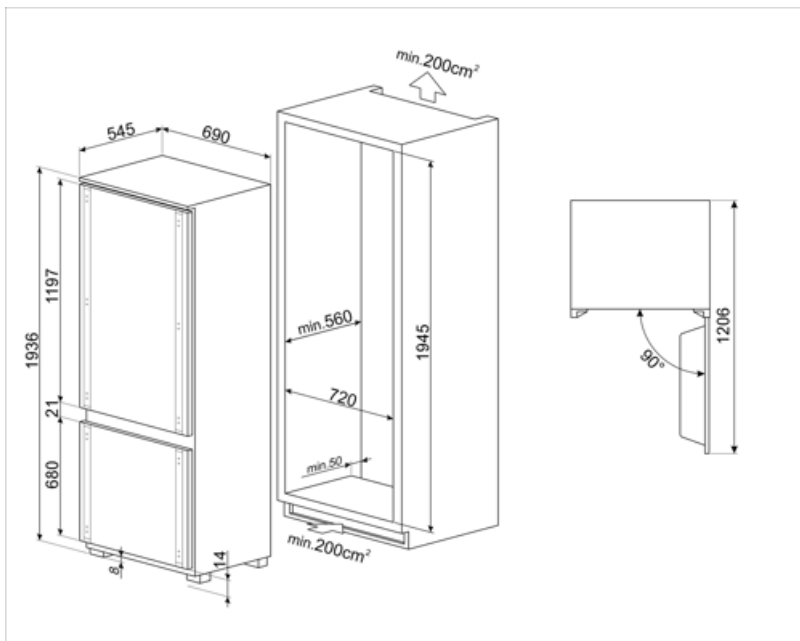

Elektrisk tilkoblingseffekt	235 W	Frekvens (Hz)	50 Hz
Strøm (A)	0,8 A	Lengde på ledning	200 cm
Spenning (V)	220-240 V	Støpseltype	(F;E) Schuko

## Logistisk informasjon

Bredde (mm)	690 mm	Høyde med fot	1936 mm
Bredde for innebygd nisje	730 mm	Høyde for innebygd nisje	1943 mm
Dybde uten håndtak	545 mm	Produktbredde ved maksimal døråpning	1069 mm
Dybde for innebygd nisje	560 mm	Produkt dybde med dørene åpne ved 90 °	1222 mm



## Symbols glossary

-  Det automatisk tinesystemet brukes som automatisk tining ved faste intervaller, noe som eliminerer behovet for opptining i en periode.
-  Ventilert: Tvungen fordeling av kald luft i kjølekammeret, noe som gir jevn temperatur innvendig i kjøleskapet.
-  Innvendige LED-lamper: Er mer energi- og tidseffektive til belysning av apparatets innside.
-  Nisje for innbygging
-  Multiflow kjølesystem: Multiflow ventilasjonssystem muliggjør jevn fordeling av kjøleluft rundt i kjøleskapet. Panelet i rustfritt stål gir apparatet et premium utseende.
-  Økonomisk modus: Analyserer kjølerfunksjon under aktivering og optimerer driftsyklusen slik at effektforbruket reduseres.
-  Hurtigfrys: Hurtigfrysfunksjon bringer temperaturen i rommet ned hvis den aktiveres noen timer før bruk.
-  Utviklingen til Smeg mot mer intelligente og økovenlige modeller, har gjort at vi har valgt inverter-teknologi, noe som reduserer energiforbruket betraktelig.
-  Energieffektivitetsklasse D