

## C875TNMD



Rodzina produktów	Lodówka
Instalacja	do zabudowy
Kategoria	z zamrażarką na dole
Nisza do zabudowy	200
Szerokość referencyjna	70 - 80 cm
Wysokość referencyjna	160 - 200 cm
No-Frost system	Pełny
Typ chłodzenia	No Frost
Rozmrażanie	Automatyczny
Typ zawiasu	Zawiasy ślizgowe
Pozycja zawiasu	Prawy
Odwracalne drzwi	Tak
Kod EAN	8017709364748



### Linia wzornicza

Linia wzornicza	Universal	Kolor profili półek na drzwiach	Chrom
Kolor	Biały	Kolor profili szuflad	Chrom
Materiał	Blacha	Kolor profili szklanych półek	Chrom
Materiał zewnętrzny	Stal	Wyświetlacz	7 znaków
Kolor zewnętrzny	Biały	Położenie wyświetlacza	Wewnątrz (na górze)

### Cechy komory chłodniczej



Number of compartments	2	Półka na butelki	Tak
Compartment types	Low temperature compartment, Fruit and vegetable compartment	Typ pokrywy szuflady	Szkło
Liczba regulowanych półek	3	Liczba źródeł oświetlenia	2
Liczba szuflad na owoce i warzywa	1	Strefa niskiej temperatury	Tak
Shelves material	Szkło	Oświetlenie wnętrza chłodziarki	Tak
Typ szuflady	Standard	Typ oświetlenia wnętrza chłodziarki	LED
Pokrywa szuflady	Tak		

### Drzwi wewnętrzne chłodziarki

Liczba regulowanych półek	2	Liczba balkoników na butelki	1
---------------------------	---	------------------------------	---

## Pozostałe cechy chłodziarki



Humidity Control	Yes, automatic	Wentylator	Tak
Akcesoria	Bottle rack, Podstawka do jajek	Filtr antybakteryjny	Tak
MultiFlow	Metal		

## Cechy komory zamrażalnika

Liczba szuflad	3
----------------	---

## Pozostałe cechy zamrażalnika



Akcesoria	1 pojemnik na kostki lodu	Pojemnik na lód	Tak
Funkcja szybkiego mrożenia	Tak		

## Pozostałe cechy techniczne



Wyświetlacz funkcyjny	Szybkie zamrażanie, Szybkie chłodzenie, ECO, Alarm wzrostu temperatury
MultiZone	Tak
Lampka kontroli temperatury	Tak
Alarm otwartych drzwi	Tak
Alarm wzrostu temperatury	Tak
Typ kontroli temperatury	Elektroniczny
Liczba kompresorów	1
Typ czynnika chłodniczego	R600a
Typ kompresora	Inwerterowy
Środek pianotwórczy	Cyklopentan

## Wydajność / Nowa Etykieta Energetyczna



Roczne zużycie energii	210 kWh/a	Poziom hałasu	35 dB(A) re 1 pW
Klasa efektywności energetycznej	D	Zdolność utrzymania temperatury w przypadku braku zasilania	8 h
Klasa emisji hałasu akustycznego	B		

Pojemność całkowita netto	377 l	4 gwiazdki - zdolność zamrażania	6,0 kg/24h
Pojemność zamrażalnika	104 l	Klasa klimatyczna	SN, N, ST, T
Pojemność chłodziarki	273 l	EI	80 %

## Podłączenie elektryczne







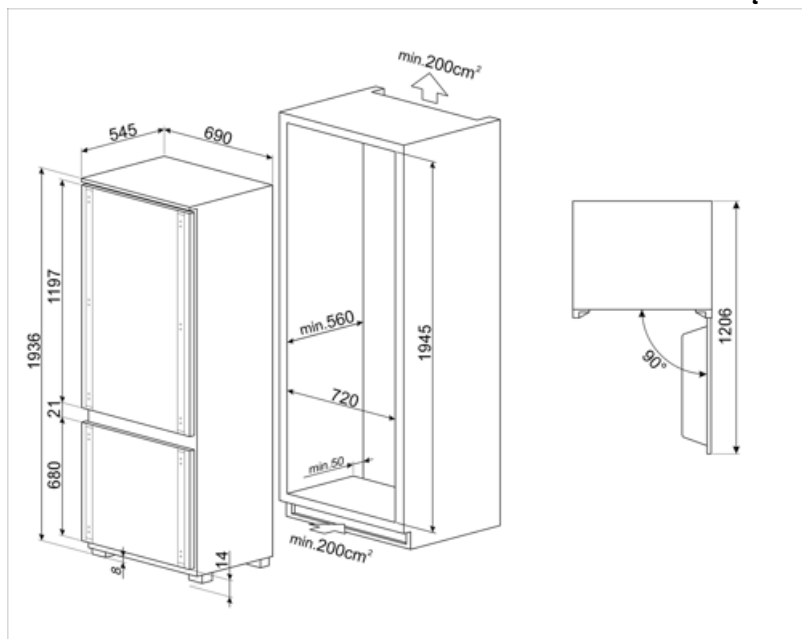

Moc przyłączeniowa	235 W	Częstotliwość (Hz)	50 Hz
Natężenie prądu (A)	0,8 A	Długość przewodu zasilającego (cm)	200 cm
Napięcie (V)	220-240 V	Wtyczka	(F;E) Schuko

## Informacje logistyczne

Szerokość	690 mm	Wysokość	1936 mm
Szerokość niszy	730 mm	Wysokość niszy	1943 mm
Głębokość bez uchwyty	545 mm	Szerokość produktu z maksymalnie otwartymi drzwiami	1069 mm
Głębokość niszy	560 mm	Głębokość przy otwartych drzwiach pod kątem 90°	1222 mm



## Słowniczek oznaczeń

- |  |   |   |   |
|--|---|---|---|
|  | Automatyczne rozmrażanie: System automatycznego odszraniania działa poprzez automatyczne odszranianie w regularnych odstępach czasu eliminując konieczność całkowitego rozmrażania.                 |  | TRYB EKONOMICZNY                                      |
|  | Schładzanie z wykorzystaniem wentylatora: Umożliwia równomierny rozkład temperatury w lodówce.  |  | Szybkie zamrażanie                                    |
|  | Oświetlenie wnętrza LED   |  | System pozwalający zredukować poziom zużycia energii. |
|  | Nisza 200 cm  |  | Klasa efektywności energetycznej D                    |
|  | Multiflow Cooling System: the Multiflow ventilation system allows an even distribution of cool air around the fridge cabinet. The stainless steel panel gives a more premium look to the appliance. |   |   |