

C9174DN2D



Termékcsalád	Hűtő
Üzembe helyezés	Beépítés
Kategória	Alsó rögzítés
Beépített üreg	178
Referencia szélesség	60-ig
Referencia magasság	160 – 200
Sistema Total No – Frost	Teljes összeg
Hűtés típusa	Total No Frost (Teljesen jegesedésmentes) – dupla hűtési rendszer
Leolvasztás	Automatikus
Zsanér típusa	Ajtó az ajtón
Zsanér pozíciója	Jobbra
Megfordítható ajtó	Igen
EAN kód	8017709337230



Küllem



Design család	Univerzális	Ajtó polcok profilszíne	Ezüst
Szín	Fehér	Fiókok profilszíne	Ezüst
Anyag	Fémlemez	Az üvegpalc profiljának színe	Króm
Oldalsó anyag	Acél	Kijelző	LCD
Oldalsó szín	Fehér	Kijelző pozíció	Interno (sul Top)
Logo	Silk screen		

Hűtőszekrény rekesz jellemzői

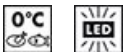

Állítható polcok száma	3	A frissentartó/zöldségfiókok fedelének típusa	Üveg
Gyümölcs- és zöldségfiókok száma	1	Lámpák száma	3
Állítható polcok típusa	Üveg	Life Plus zóna-0 °C	Igen
A frissentartó/zöldségfiókok fedelének típusa	Szabvány	Belső világítás a hűtőben	Igen
Frissentartó fedél	Igen	Belső világítás típusa (hűtőszekrény)	LED

Hűtőszekrény belső ajtó

Átlátszó fedelű ajtópolcok száma	1	Palacktartó polcok száma	1
----------------------------------	---	--------------------------	---

Állítható ajtópolcok száma 2

Hűtőszekrény egyéb jellemzői



Tartozékok
MultiFlow

Tojástartó
Fém

Légkeverés

Igen

Fagyasztórekesz jellemzői

Fiókok száma 3

Fagyasztó egyéb jellemzői

Tartozékok 1 jégkészítő

Egyéb műszaki jellemzők



Funkciók megjelenítése

Gyorsfagyasztás, Gyors hűtés, ECO, Hőmérséklet riasztás

Hőmérsékletriasztó lámpa

Igen

Ajtónyitás-riasztó

Igen

Hőmérséklet riasztás

Igen

A hőmérséklet-szabályozás típusa

Elektronikus

Kompresszorok száma

1

Hűtőközeg gáz típusa

R600a

A kompresszor típusa

Inverteres

Hűtőközeg mennyisége (gramm)

58 g

Max. súly ajtópanel (hűtőszekrény)

21 kg

Foam agent

Cyclopentane

Max. súly ajtópanel (fagyasztó)

21 kg

Teljesítmény / Energiacímke – 2019-es rendelet



Éves energiafogyasztás 173 kWh/a

Energihatékonysági osztály D

Levegőben terjedő akusztikus zajkibocsátási osztály B

Teljes nettó volumen 244 l

A fagyasztott tér(terek) térfogatának összege 62 l

Levegőben terjedő akusztikus zajkibocsátás 35 dB(A) re 1 pW

Hőmérséklet-emelkedés ideje 11.00 h

4 csillag – Fagyasztási kapacitás 7.3 Kg/24h

Klímaosztály SN, N, ST, T

EI 80 %

A hűtőtér(terek) és a
nem fagyasztott
tér(terek) térfogatának
összege







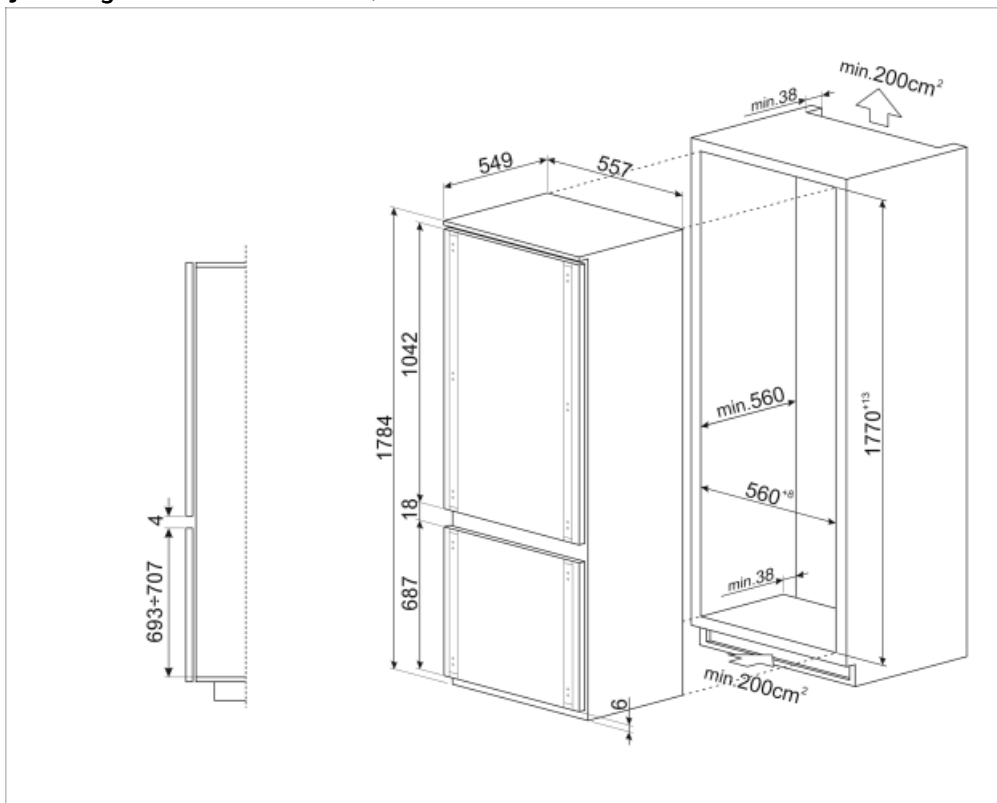



182 l

Elektromos csatlakozás

Dugó	(F;E) Schuko	Feszültség (V)	230-240 V
Elektromos csatlakozás névleges értéke	140 W	Frekvencia (Hz)	50 Hz
Jelenlegi	1,1 A	Tápkábel hossza	240 cm



Symbols glossary (TT)

	Az automatikus leolvastási rendszer rendszeres időközönként automatikus leolvastással működik, teljesen kiküszöbölve a leolvastás szükségességét.		D energiahatékonysági osztály
	LCD kijelző: a teljesítmény optimalizálása és a készülék használatának egyszerűsítése.		Gazdaságos mód: Elemzi a hűtőszekrény működését az aktiválás során, és optimalizálja a működési ciklust az energiafogyasztás csökkentése érdekében.
	Ventilátoros: A hideg levegő kényszerített elosztása a hűtőtérben, ami egyenletes hőmérséklet-eloszlást tesz lehetővé a hűtőszekrényen belül.		Gyorsfagyasztás: A gyorsfagyasztás funkciót a használat előtt néhány órával aktiválva lecsökkenti a rekesz hőmérsékletét.
	LED belső világítás: energiahatékonyabb és tartósabb mód a készülék belsejének megvilágítására.		Life Plus 0 °C: A Lifeplus rekeszekben a hőmérséklet 0°C, ami hosszabb ideig őrzi meg a friss húst és halat.
	A Smeg intelligensebb és környezetbarátabb modellek felé történő elmozdulása az inverteres technológia választásához vezetett, ami jelentősen csökkenti a fogyasztást.		Beépített üreg
	Multiflow hűtőrendszer: a Multiflow szellőzőrendszer lehetővé teszi a hűtő levegő egyenletes eloszlását a hűtőszekrény belsejében. A rozsdamentes acél panel prémium megjelenést biztosít a készüléknek.		