

C9174DN2D



Сімейство продуктів	Холодильник
Встановлення	Вбудовувана
Категорія	Встановлення під стільницю
Ніша для вбудовування	178
Рекомендуемая ширина	До 60 cm
Рекомендуемая высота	160 - 200 cm
Повний No-Frost	Повний
Тип охолодження	Полный «Без инея» (система No-Frost) - 2 контура охладження
Розморожування	Автоматична
Кріплення фасадів	Жорстке кріплення
Дверний упор	Права
Дверцята перенавішувані	Так
Код EAN	8017709337230



Естетика



Естетика	Универсальный	Цвет профиля на полках дверцы	Сріблястий
Колір	Білий	Цвет профиля на выдвижных ящиках	Сріблястий
Матеріал	Сталь	Цвет профиля на стеклянных полках	Хром
Матеріал боковин	Сталь	Дисплей	LCD
Колір бічних панелей	Білий	Расположение дисплея	Интерьер (сверху)
Логотип	Серіографія		

Характеристики холодильного відділення



Кількість регульованих полиць	3	Тип кришки ящика для овощей і фруктів	Скло
Кількість ящиків для овощей і фруктів	1	Кількість ламп в холодильному відділенні	3
Матеріал полок	Скло	Зона збереження свіжості - 0°C	Так
Тип кришки ящика для овощей і фруктів	Стандартний	Внутрішнє підсвічування холодильного відділення	Так
Кришка ящика	Так	Тип підсвічування холодильного відділення	LED

Дверцята холодильного відділення

Кількість дверних полиць з прозорою кришкою	1	Кількість полиць для пляшок	1
Кількість регульованих полиць на дверцятах	2		

Інші характеристики холодильного відділення



Акcesуари
MultiFlow

Підставка для яєць
Металл

Вентильований Так

Характеристики морозильного відділення

Кількість ящиків 3

Інші характеристики морозильного відділення

Акcesуари 1 форма для льоду

Інші технічні характеристики



Функції дисплея

Швидке заморожування, Швидке охолодження, ECO, Сигнал підвищення температури

Світлова індикація при підвищенні температури

Так

Сигнал при відкритих дверцятах

Так

Сигнал підвищення температури

Так

Тип контролю температури

Електронний

Кількість компресорів

1

Тип холодоагенту

R600a

Тип компресора

Інвертор

Кількість холодоагенту (г)

58 g

Максимальна вага верхніх дверцят (холодильника)

21 кг

Піноутворювач

Циклопентан

Максимальна вага нижніх дверцят (морозильника)

21 кг

Енергоефективність



Годовое энергопотребление	173 кВт/год	Рівень шуму при викиді повітря	35 дБ(А) re 1пВт
Клас енергоефективності	D	Збереження температури при відключенні енергії	11,00 ч
Класс эмиссии воздушного акустического шума	B	4* - Мощность замораживания	7,3 кг/сутки
Полный объем	244 л	Кліматичний клас	SN, N, ST, T
Сумма объемов морозильников	62 л	EЕI	80 %
Сумма объемов холодильного отделения и незамерзающего отделения	182 л		

Електричне підключення







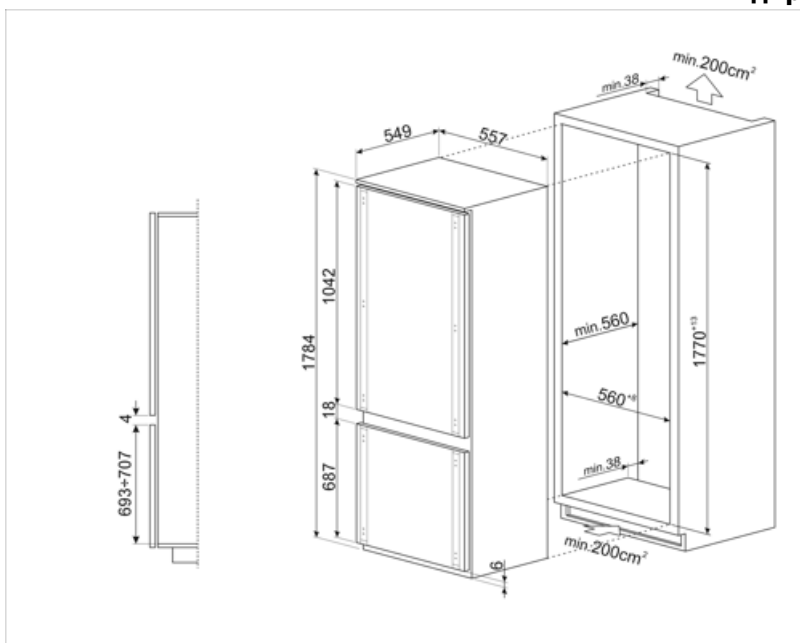



Номинальная мощность	140 Вт	Частота струму (Гц)	50 Гц
Сила струму (А)	1,1 А	Довжина електричного кабелю	240 см
Напряга (В)	230-240 В	Тип електричної вилки	Европейская вилка для переменного тока

Логістична інформація

Ширина	557 мм	Висота	1769 мм
Ширина ниши для встраивания	560 мм	Высота ниши для встраивания	1780 мм
Глубина без ручок	549 мм	Ширина с дверцей, открытой на 90° (мм)	780 мм
Глубина ниши для встраивания	551 мм	Глубина з дверцятами, відкритими на 90°	1085 мм



Symbols glossary

	Автоматическое размораживание: работает за счет автоматического оттаивания через равные промежутки времени, что исключает необходимость размораживание прибора в целом.		Класс энергоэффективности D
	Жидкокристаллический дисплей: для оптимизации производительности и упрощения использования прибора.		Экономичный режим: анализирует работу холодильника во время активации и оптимизирует рабочий цикл для снижения энергопотребления.
	Вентилируемый: принудительное распределение холодного воздуха в холодильном отделении, что обеспечивает равномерное распределение температуры внутри холодильника.		Быстрая заморозка: функция быстрого замораживания снижает температуру в камере, если активировать ее за несколько часов до использования.
	Светодиодное внутреннее освещение: более энергоэффективный и долговечный способ освещения внутреннего пространства прибора.		Life Plus 0°C: температура в отсеках Lifeplus поддерживается на уровне 0°C, что позволяет дольше сохранять свежее мясо и рыбу.
	Еволюція Smeg у бік інтелектуальних та екологічних моделей призвела до вибору інверторної технології, яка значно зменшує енергоспоживання.		Высота ниши для встраивания
	Многопоточная система охлаждения: многопоточная система вентиляции обеспечивает равномерное распределение холодного воздуха по холодильной камере. Панель из нержавеющей стали придает прибору более элегантный внешний вид.		