

C9174DN2D1



Familia	Frigorífico
Instalación	Integración
Categoría	Combinado
Nicho de empotrado	178
Ancho de referencia	Hasta 60 cm
Altura de referencia	160 - 200 cm
Sistema Total No - Frost	Sistema total No-Frost
Sistema de refrigeración	No Frost Total - Sistema de enfriamiento doble
Descongelación	Automático
Tipo de bisagra	Autoportante
Posición bisagra	Derecha
Puerta reversible	Sí
Código EAN	8017709352615



Estética



Interior in recycled material	Sí	Logo	Serigrafiado
Estética	Universal	Color del perfil de los estantes de la puerta	Plata
Color	Blanco	Color del perfil de los cajones	Plata
Material de la puerta	Chapa	Color del perfil del estante de vidrio	Cromo
Material de los laterales	Acero	Pantalla	LCD
Color laterales	Blanco	Posición display	Interno (en la parte superior)

Instalación compartimento frigorífico



Number of compartments	2	Estante cubre cajón para la verdura	Sí
Compartment types	Compartimento baja temperatura, Compartimento para frutas y verduras	Tipología estante cubre cajón de verduras	Vidrio
Número estantes regulables	3	Nº de Luces	3
Número de cajones fruta y verdura	1	Compartimento baja temperatura	Sí
Shelves material	Vidrio	Iluminación interna frigorífico	Sí
Tipo de cajón	Estándar	Tipo de iluminación interior frigorífico	LED

Contrapuerta compartimento frigorífico

Número de compartimentos con tapa transparente	1	Número de compartimento portabotellas	1
Número compartimentos de puerta regulables	2		

Otros equipos frigorífico



Control de humedad	Sí	Multiflow Ventilador	Metal
Accesorios	Huevera		Sí

Instalación compartimento congelador

Número de cajones	3
-------------------	---

Otros equipos congelador

Accesorios	1 cubitera
------------	------------

Otras características técnicas



Funciones pantalla	Congelación rápida, Enfriamiento rápido, Eco, Alarma temperatura
Testigo alarmas temperatura	Sí
Alarma apertura puerta	Sí
Temperatura Alarma	Sí
Tipo de control de la temperatura	Electrónico
Número de compresores	1
Tipo de gas refrigerante	R600a
Tipo de compresor	Compresor Inverter
Peso max. panel de la puerta(nevera)	21 kg
Agente espumante	Ciclopentano
Peso máximo panel puerta (congelador)	21 kg

Rendimiento / Etiqueta energética - Reg. 2019

 Consumo energético anual	173 kWh/a	Rumorosidad	35 dB(A) re 1 pW
---	-----------	-------------	------------------

Clase de eficiencia energética del modelo	D	Autonomía de conservación sin energía eléctrica	11,00 h
Airborne acoustical noise emission class	B	4 estrellas - Capacidad congelación	7,3 kg/24h
Volumen neto total	244 l	Clase climática	SN, N, ST, T
Volumen total del compartimento congelador	62 l	EI	80 %
Volumen total compartimento frigorífico	182 l		

Conexión eléctrica







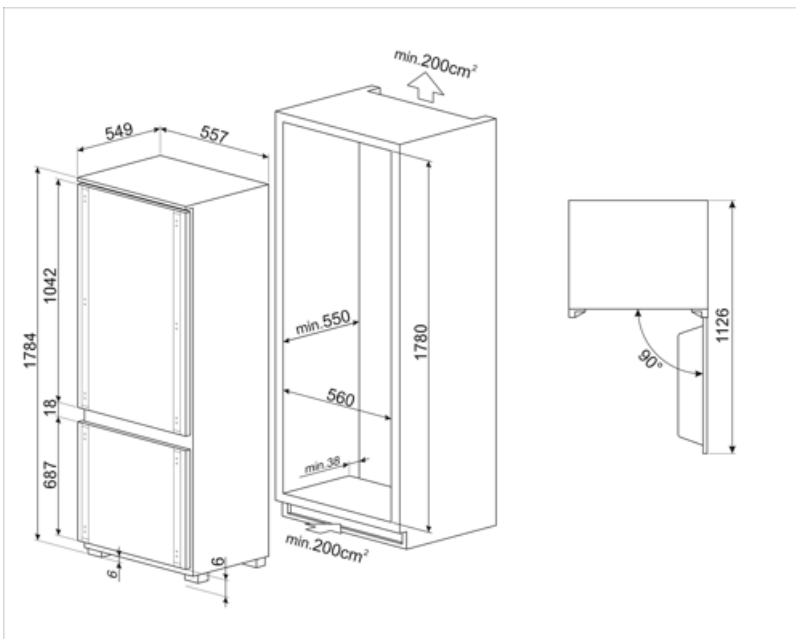



Datos nominales de conexión eléctrica	140 W	Frecuencia (Hz)	50 Hz
Corriente	1,1 A	Longitud del cable de alimentación	240 cm
Tensión	220-240 V	Enchufe	Schuko (F;E)

Datos logísticos

Ancho del producto (mm)	557 mm	Altura con patas	1784 mm
Ancho del hueco de encastre	560 mm	Altura del hueco de encastre	1780 mm
Profundidad sin tirador	549 mm	Ancho del producto con apertura máxima de puertas	780 mm
Profundidad del hueco de encastre	550 mm	Profundidad del producto con la puerta abierta a 90°	1085 mm



Symbols glossary

	Descongelación automática: todos los modelos de refrigerador están equipados con descongelación automática en el compartimiento del refrigerador.		Clase eficiencia energética D
	Pantalla LCD: para optimizar el rendimiento y hacer que el uso del aparato sea lo más fácil posible, algunas lavadoras y refrigeradores están equipados con una pantalla LCD que le permite ver el estado operativo del producto.		Función económica: la función económica analiza el uso del refrigerador durante el período de activación y optimiza los ciclos de trabajo para mantener la electricidad al mínimo
	Ventilado: sistema de ventilación de enfriamiento que permite difundir constante y uniformemente el aire dentro del refrigerador.		Congelación rápida: la función de congelación rápida permite que grandes cantidades de alimentos frescos se congelen muy rápidamente. Al activarlo unas horas antes, el congelador baja la temperatura y después de unas horas restablece automáticamente el funcionamiento normal.
	Iluminación LED interna: la iluminación LED interna garantiza el ahorro de energía y al mismo tiempo ofrece una luz de atmósfera.		Motor inverter: para lavadoras y secadoras: la evolución de las lavadoras y secadoras Smeg hacia modelos más inteligentes y eco-sostenibles ha llevado a la elección de la tecnología Inverter con bomba de calor que reduce significativamente el consumo de energía. Para lavavajillas: el motor inversor de última generación garantiza una mayor vida útil, eficiencia y consumo reducido, así como un silencio absoluto.
	Altura encastre		Multiflow Cooling System: the Multiflow ventilation system allows an even distribution of cool air around the fridge cabinet. The stainless steel panel gives a more premium look to the appliance.