

C9174DN2D1



| | |
|------------------------|---|
| Rodzina produktów | Lodówka |
| Instalacja | do zabudowy |
| Kategoria | z zamrażarką na dole |
| Nisza do zabudowy | 178 |
| Szerokość referencyjna | 60 cm cm |
| Wysokość referencyjna | 160 - 200 cm |
| No-Frost system | Pełny |
| Typ chłodzenia | Całkowity No Frost - podwójny system chłodzenia |
| Rozmrażanie | Automatyczny |
| Typ zawiasu | Zawiasy stałe ("sztywny montaż") |
| Pozycja zawiasu | Prawy |
| Odwracalne drzwi | Tak |
| Kod EAN | 8017709352615 |



Linia wzornicza



| | | | |
|-------------------------------|-----------|---------------------------------|---------------------|
| Interior in recycled material | Tak | Logo | Serigrafia |
| Linia wzornicza | Universal | Kolor profili półek na drzwiach | Srebrny |
| Kolor | Biały | Kolor profili szuflad | Srebrny |
| Materiał | Blacha | Kolor profili szklanych półek | Chrom |
| Materiał zewnętrzny | Stal | Wyświetlacz | LCD |
| Kolor zewnętrzny | Biały | Położenie wyświetlacza | Wewnątrz (na górze) |

Cechy komory chłodniczej



| | | | |
|-----------------------------------|--|-------------------------------------|-------|
| Number of compartments | 2 | Pokrywa szuflady | Tak |
| Compartment types | Low temperature compartment, Fruit and vegetable compartment | Typ pokrywy szuflady | Szkło |
| Liczba regulowanych półek | 3 | Liczba źródeł oświetlenia | 3 |
| Liczba szuflad na owoce i warzywa | 1 | Strefa niskiej temperatury | Tak |
| Shelves material | Szkło | Oświetlenie wnętrza chłodziarki | Tak |
| Typ szuflady | Standard | Typ oświetlenia wnętrza chłodziarki | LED |

Drzwi wewnętrzne chłodziarki

| | | | |
|---|---|------------------------------|---|
| Liczba balkoników z przezroczystą pokrywą | 1 | Liczba balkoników na butelki | 1 |
| Liczba regulowanych półek | 2 | | |

Pozostałe cechy chłodziarki



| | | | |
|-------------------------|--------------------|-------------------|-------|
| Humidity Control | Tak | MultiFlow | Metal |
| Akcesoria | Podstawka do jajek | Wentylator | Tak |

Cechy komory zamrażalnika

| | |
|----------------|---|
| Liczba szuflad | 3 |
|----------------|---|

Pozostałe cechy zamrażalnika

| | |
|-----------|---------------------------|
| Akcesoria | 1 pojemnik na kostki lodu |
|-----------|---------------------------|

Pozostałe cechy techniczne



| | |
|--|--|
| Wyświetlacz funkcyjny | Szybkie zamrażanie, Szybkie chłodzenie, ECO, Alarm wzrostu temperatury |
| Lampka kontroli temperatury | Tak |
| Alarm otwartych drzwi | Tak |
| Alarm wzrostu temperatury | Tak |
| Typ kontroli temperatury | Elektroniczny |
| Liczba kompresorów | 1 |
| Typ czynnika chłodniczego | R600a |
| Typ kompresora | Inwerterowy |
| Max weight door panel (fridge) | 21 kg |
| Środek pianotwórczy | Cyklopentan |
| Max weight door panel (freezer) | 21 kg |

Wydajność / Nowa Etykieta Energetyczna

| | | | |
|--|-----------|--|------------------|
|  | | | |
| Roczne zużycie energii | 173 kWh/a | Poziom hałasu | 35 dB(A) re 1 pW |
| Klasa efektywności energetycznej | D | Zdolność utrzymania temperatury w przypadku braku zasilania | 11,00 h |
| Klasa emisji hałasu akustycznego | B | 4 gwiazdki - zdolność zamrażania | 7,3 kg/24h |
| Pojemność całkowita netto | 244 l | Klasa klimatyczna | SN, N, ST, T |
| Pojemność zamrażalnika | 62 l | EEL | 80 % |
| Pojemność chłodziarki | 182 l | | |

Podłączenie elektryczne







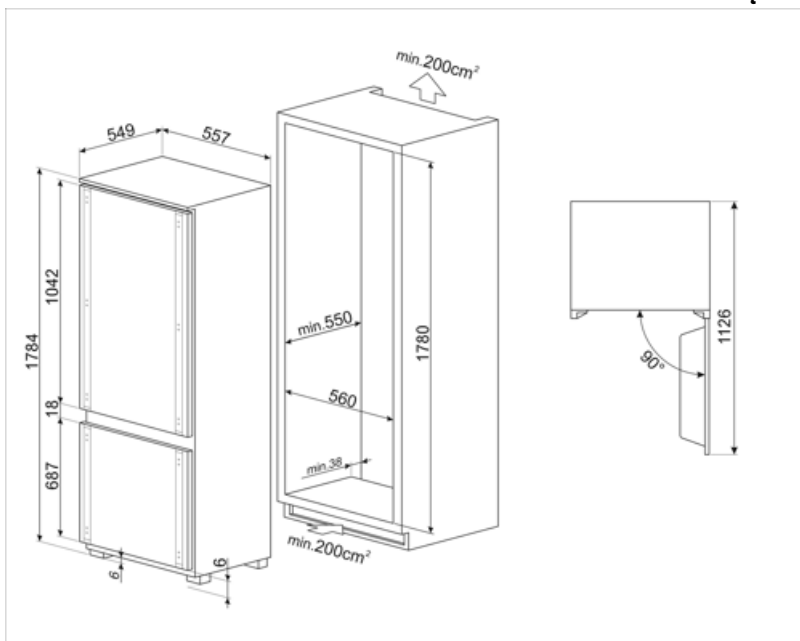



| | | | |
|---------------------|-----------|------------------------------------|--------------|
| Moc przyłączeniowa | 140 W | Częstotliwość (Hz) | 50 Hz |
| Natężenie prądu (A) | 1,1 A | Długość przewodu zasilającego (cm) | 240 cm |
| Napięcie (V) | 220-240 V | Wtyczka | (F;E) Schuko |

Informacje logistyczne

| | | | |
|-----------------------|--------|---|---------|
| Szerokość | 557 mm | Wysokość | 1784 mm |
| Szerokość niszy | 560 mm | Wysokość niszy | 1780 mm |
| Głębokość bez uchwyty | 549 mm | Szerokość produktu z maksymalnie otwartymi drzwiami | 780 mm |
| Głębokość niszy | 550 mm | Głębokość przy otwartych drzwiach pod kątem 90° | 1085 mm |



Słowniczek oznaczeń

| | | | |
|--|---|---|---|
|  | Automatyczne rozmrażanie: System automatycznego odszraniania działa poprzez automatyczne odszranianie w regularnych odstępach czasu eliminując konieczność całkowitego rozmrażania. |  | Klasa efektywności energetycznej D |
|  | Wyświetlacz LCD |  | TRYB EKONOMICZNY |
|  | Schładzanie z wykorzystaniem wentylatora: Umożliwia równomierny rozkład temperatury w lodówce. |  | Szybkie zamrażanie |
|  | Oświetlenie wnętrza LED |  | System pozwalający zredukować poziom zużycia energii. |
|  | Nisza 178 cm |  | Multiflow Cooling System: the Multiflow ventilation system allows an even distribution of cool air around the fridge cabinet. The stainless steel panel gives a more premium look to the appliance. |