

# C9174DN2D1



Produktgrupp	Kyl
Installation	Integrerad
Kategori	Kombinerad
Nisch för inbyggnad	178
Referensbredd	Upp till 60 cm
Referenshöjd	160 – 200 cm
No frost	Total
Typ av kyla	Total No Frost - Dubbla kylsystem
Avfrostning	Automatisk
Typ av gångjärn	Door on door
Gångjärnens position	Höger
Omhängningsbar dörr	Ja
EAN-kod	8017709352615



## Estetisk linje



Insida i återvunnet material	Yes	Logga	Med screentryck
Estetik	Universal	Färg på dörrhyllsprofiler	Silver
Färg	Vit	Färg på lådprofiler	Silver
Dörrens material	Stål	Färg på hyllprofiler	Krom
Sidopartiernas material	Stål	Display	LCD
Sidornas färg	Vit	Placering av display	Innanför dörr

## Inredning kylskåp



Number of compartments	2	Grönsaksfack	Ja
Compartment types	Low temperature compartment, Fruit and vegetable compartment	Typ av Grönsaksfack	Glas
Antal justerbara hyllplan	3	Antal ljuskällor	3
Antal frukt- och grönsakslådor	1	Svalzon	Ja
Hyllmaterial	Glas	Belysning kyl	Ja
Upphängning av grönsakslåda	Standard	Typ av Belysning kyl	LED

## Kylskåpsdörr

Antal hyllplan med genomskinligt lock	1	Antal hyllplan med flaskställ	1
Antal justerbara hyllplan	2		

## Övrig inredning kylskåp



Fuktighetskontroll	Yes, manual	MultiFlow	Metall
Tillbehör	Äggfack	Fläkt	Ja

## Inredning frys

Antal lådor	3
-------------	---

## Övrig inredning frys

Tillbehör	1 isfack
-----------	----------

## Andra tekniska egenskaper



Display för funktioner	Snabbinfrysning, Snabbkylning, Eco, Temperaturlarm
Indikeringslampa temperaturlarm	Ja
Larm vid öppen dörr	Ja
Temperaturlarm	Ja
Typ av temperaturkontroll	Elektronisk
Antal kompressorer	1
Typ av kylgas	R600a
Typ av kompressor	Inverter Technology
Maxvikt kyldörr	21 kg
Skummedel	Cyklopentan
Maxvikt frysdörr	21 kg

## Prestanda/Energimärkning – Reg. 2019

 Årlig energianvändning (kWh/år)	173 kWh/a	Luftburet akutstiskt buller räknat i dB(A) re 1 pW	35 dB(A) re 1 pW
Energiklass	D	1 pW	
Utsläppsklass för luftburet akustiskt buller	B	Kapacitet vid strömavbrott	11.00 h
Totalvolym (dm <sup>3</sup> eller liter)	244 l	4 stjärnor – Fryskapacitet	7.3 kg/24h
		Klimatklass	SN, N, ST, T
		EEL	80 %

Summan av  
frysfackets/frysfackens  
volymer 62 l

Summan av  
lågtemperaturfackets/  
ens och kylfacket/-ens  
volymer 182 l

## Elektrisk anslutning

Anslutningseffekt 140 W  
Ström 1.1 A  
Volt (V) 220-240 V

Frekvens 50 Hz  
Sladdens längd 240 cm  
Typ av kontakt (F;E) Eurokontakt







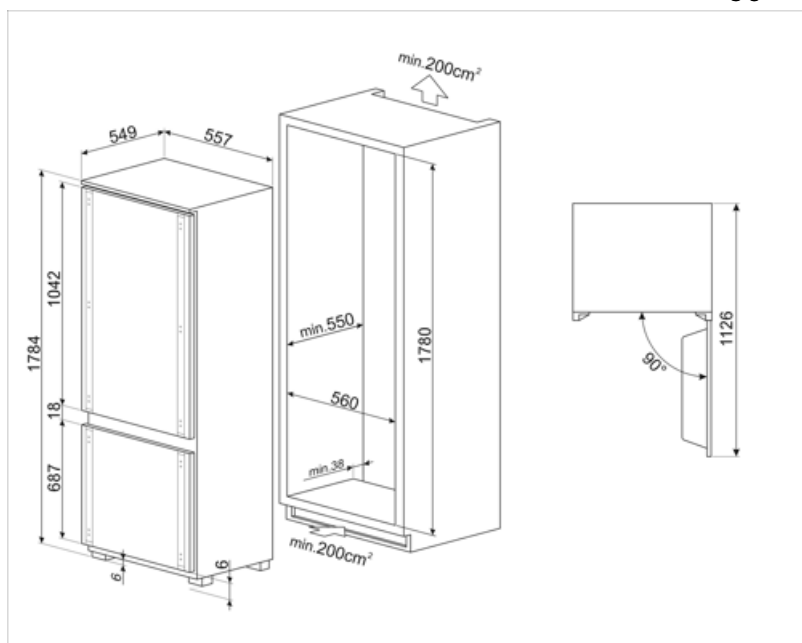



## Logistisk information

Bredd (mm) 557 mm  
Den inbyggda nischens  
bredd 560 mm  
Djup utan handtag 549 mm  
Den inbyggda nischens  
djup 550 mm

Höjd 1784 mm  
Den inbyggda nischens  
höjd 1780 mm  
Bredd med maximal  
dörröppning 780 mm  
Djup med dörr öppen  
90° 1085 mm



## Symbols glossary

	Den automatiska avfrostningen fungerar genom att avfrosta automatiskt med jämna mellanrum, vilket eliminerar behovet av att frosta av manuellt.		LCD-display: för att optimera prestanda och förenkla användningen av apparaten.
	Ekonomiskt läge: Analyserar kylskåpets funktion under aktiveringen och optimerar driftcykeln för att minska strömförbrukningen.		Ventilerad: Tvångsfördelning av kall luft i kylskåpet, vilket möjliggör jämn temperatur i kylan.
	Snabbfrysning: Snabbfrysningfunktionen sänker temperaturen i facket när den aktiveras några timmar före användning.		Inre LED-belysning: ett mer energieffektivt och mer varaktigt sätt att lysa upp apparatens inre.
	Smegs utveckling mot intelligentare och mer miljövänliga modeller har lett till valet av Inverter-teknik som minskar förbrukningen betydligt.		Inbyggd nisch
	Energieffektivitetsklass D		Kylsystemet Multiflow: ventilationssystemet Multiflow möjliggör en jämn fördelning av kyld luft runt kylskåpet. Panelen i rostfritt stål ger apparaten en mer exklusiv look.