

C9174TN1D



Termékcsalád	Hűtő
Üzembe helyezés	Beépíthető
Kategória	Alulfagyasztós hűtőszekrény
Beépítési magasság	178
Referencia szélesség	60 cm-ig cm
Referencia magasság	160 – 200 cm
Total No Frost rendszer	Igen
Hűtés típusa	Total No Frost (Teljesen jegesedésmentes) – dupla hűtési rendszer
Leolvasztás	Automatikus
Zsanér típusa	Csúszózsanér
Dekor ajtópanel	Nincs mellékelve
Zsanér pozíciója	Jobbra nyíló ajtó
Megfordítható ajtó	Igen
EAN kód	8017709359560



Design



Belső tér újrahaznosított anyagból	Igen	Logo	Silk screen
Design család	Universale	Ajtó polcok profilszíne	Ezüst
Szín	Fehér	Fiókok profilszíne	Ezüst
Anyag	Fémlemez	Az üvegpolec profiljának színe	Ezüst
Oldalsó anyag	Acél	Kijelző	LCD Touch
Oldalsó szín	Fehér	Kijelző pozíció	Belső elhelyezkedés (felül)

Hűtőszekrény rekesz jellemzői



Állítható polcok száma	3	A frissentartó/zöldségfiókok fedelének típusa	Üveg
Gyümölcs- és zöldségfiókok száma	2	Lámpák száma	3
Shelves material	Üveg	Belső világítás a hűtőben	Igen
A frissentartó/zöldségfiókok fedelének típusa	Kihúzható	Belső világítás típusa (hűtőszekrény)	LED
Frissentartó fedél	Igen		

Hűtőszekrény belső ajtó

Átlátszó fedelű ajtópolcok száma	1	Palacktartó polcok száma	1
Állítható ajtópolcok száma	2		

Hűtőszekrény egyéb jellemzői



Tartozékok MultiFlow	Tojástartó Igen	Ventilátor	Igen
-------------------------	--------------------	------------	------

Fagyasztórekesz jellemzői

Fiókok száma	3
--------------	---

Fagyasztó egyéb jellemzői

Tartozékok	1 jégkészítő
------------	--------------

Egyéb műszaki jellemzők

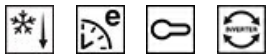

Funkciók megjelenítése

Hőmérsékletriasztó jelzőfény

Ajtó riasztás

Hőmérséklet riasztás

A hőmérséklet-szabályozás típusa

Kompresszorok száma

Hűtőközeg gáz típusa

Kompresszor típusa

Foam agent

Gyorsfagyasztás, Gyors hűtés, ECO, Vezérlés zár,
Hőmérséklet riasztás, Hűtési időzítő

Igen

Igen

Igen

Elektronikus

1

R600a

Inverteres

Cyclopentane

Teljesítmény / Energiacímke – 2019-es rendelet



Éves energiafogyasztás	173 kWh/a	Levegőben terjedő akusztikus zajkibocsátás	34 dB(A) re 1 pW
Energihatékonysági osztály	D	Hőmérséklet-emelkedés ideje	11 h
Levegőben terjedő akusztikus zajkibocsátási osztály	B	4 csillagos – Fagyasztási kapacitás	5,0 kg/24h
Teljes nettó űrtartalom	248 l	Klímaosztály	SN, N, ST
Fagyasztó űrtartalom	62 l	EI	80 %
Hűtőtér űrtartalom	186 l		

Elektromos csatlakozás

Elektromos csatlakozás névleges értéke 140 W
Áramerősség 1,1 A
Feszültség (V) 220-240 V

Frekvencia (Hz) 50 Hz
Tápkábel hossza 240 cm
Csatlakozódugó (F;E) Schuko







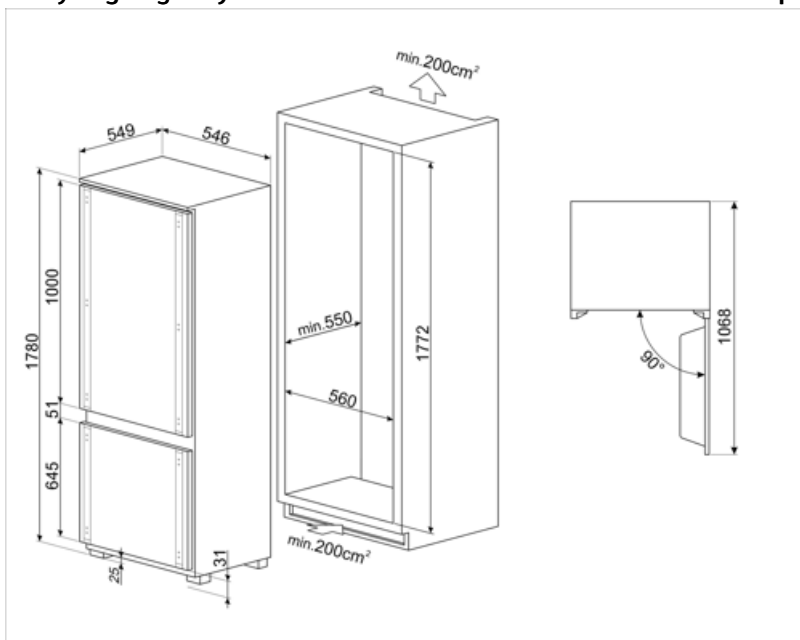



Logisztikai információk

Termék szélesség (mm) 546 mm
Beépítési szélesség 560 mm
Mélység fogantyú nélkül 549 mm

Beépítési mélység 550 mm
Magasság 1772 mm
Beépítési magasság 1780 mm



Symbols glossary

- | | | | |
|--|---|--|--|
|  | Az automatikus leolvastási rendszer rendszeres időközönként automatikus leolvastással működik, teljesen kiküszöbölve a leolvastás szükségességét. |  | Gyerekzár: egyes modellek olyan funkcióval rendelkeznek, amely lehetővé teszi a program vagy ciklus zárolását, megakadályozva annak véletlen módosítását. |
|  | LCD kijelző: a teljesítmény optimalizálása és a készülék használatának egyszerűsítése. |  | Gazdaságos mód: Elemzi a hűtőszekrény működését az aktiválás során, és optimalizálja a működési ciklust az energiafogyasztás csökkentése érdekében. |
|  | Ventilátoros: A hideg levegő kényszerített elosztása a hűtőtérben, ami egyenletes hőmérséklet-eloszlást tesz lehetővé a hűtőszekrényen belül. |  | Gyorsfagyasztás: A gyorsfagyasztás funkciót a használat előtt néhány órával aktiválva lecsökkenti a rekesz hőmérsékletét. |
|  | LED belső világítás: energiahatékonyabb és tartósabb mód a készülék belsejének megvilágítására. |  | A Smeg intelligensebb és környezetbarátabb modellek felé történő elmozdulása az inverteres technológia választásához vezetett, ami jelentősen csökkenti a fogyasztást. |
|  | Air plus: hosszabb ideig frissen tartja az ételt. |  | Beépítési magasság |
|  | D energiahatékonysági osztály | | |