

# C9174TN1D



Rodzina produktów	Lodówka
Instalacja	do zabudowy
Kategoria	z zamrażarką na dole
Nisza do zabudowy	178
Szerokość referencyjna	60 cm cm
Wysokość referencyjna	160 - 200 cm
No-Frost system	Pełny
Typ chłodzenia	Całkowity No Frost - podwójny system chłodzenia
Rozmrażanie	Automatyczny
Typ zawiasu	Zawiasy ślizgowe
Panel kuchenny	Brak
Pozycja zawiasu	Prawy
Odwracalne drzwi	Tak
Kod EAN	8017709359560



## Linia wzornicza



Interior in recycled material	Tak	Logo	Serigrafia
Linia wzornicza	Universal	Kolor profili półek na drzwiach	Srebrny
Kolor	Biały	Kolor profili szuflad	Srebrny
Materiał	Błacha	Kolor profili szklanych półek	Srebrny
Materiał zewnętrzny	Stal	Wyświetlacz	Dotykowy LCD
Kolor zewnętrzny	Biały	Położenie wyświetlacza	Wewnątrz (na górze)

## Cechy komory chłodniczej



Liczba regulowanych półek	3	Typ pokrywy szuflady	Szkło
Liczba szuflad na owoce i warzywa	2	Liczba źródeł oświetlenia	3
Shelves material	Szkło	Oświetlenie wnętrza chłodziarki	Tak
Typ szuflady	Na prowadnicach ślizgowych	Typ oświetlenia wnętrza chłodziarki	LED
Pokrywa szuflady	Tak		

## Drzwi wewnętrzne chłodziarki

Liczba balkoników z przezroczystą pokrywą	1	Liczba balkoników na butelki	1
---	---	------------------------------	---

Liczba regulowanych półek 2

## Pozostałe cechy chłodziarki



Akcesoria  
MultiFlow

Podstawka do jajek  
Tak

Wentylator

Tak

## Cechy komory zamrażalnika

Liczba szuflad 3

## Pozostałe cechy zamrażalnika

Akcesoria 1 pojemnik na kostki lodu

## Pozostałe cechy techniczne

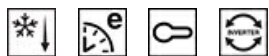

Wyświetlacz funkcyjny

Szybkie zamrażanie, Szybkie chłodzenie, ECO, Blokada sterowania, Alarm wzrostu temperatury, Kontrola czasu chłodzenia

Lampka kontroli temperatury

Tak

Alarm otwartych drzwi

Tak

Alarm wzrostu temperatury

Tak

Typ kontroli temperatury

Elektroniczny

Liczba kompresorów

1

Typ czynnika chłodniczego

R600a

Typ kompresora

Inwerterowy

Środek pianotwórczy

Cyklopentan

## Wydajność / Nowa Etykieta Energetyczna



Roczne zużycie energii 173 kWh/a

Klasa efektywności energetycznej D

Klasa emisji hałasu akustycznego B

Pojemność całkowita netto 248 l

Pojemność zamrażalnika 62 l

Pojemność chłodziarki 186 l

Poziom hałasu 34 dB(A) re 1 pW

Zdolność utrzymania temperatury w przypadku braku zasilania 11 h

4 gwiazdki - zdolność zamrażania 5.0 kg/24h

Klasa klimatyczna SN, N, ST

EEL 80 %

## Podłączenie elektryczne







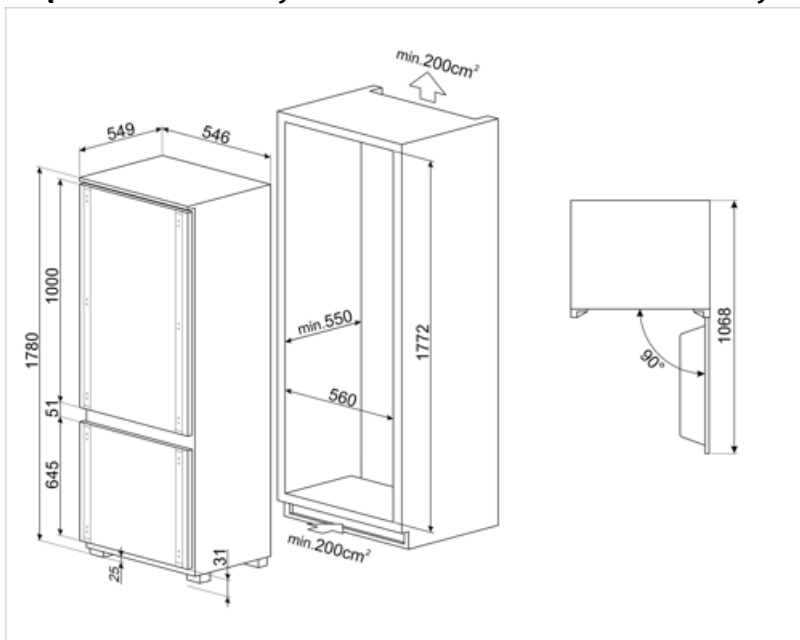



<b>Moc przyłączeniowa</b>	140 W	<b>Częstotliwość (Hz)</b>	50 Hz
<b>Natężenie prądu (A)</b>	1.1 A	<b>Długość przewodu zasilającego (cm)</b>	240 cm
<b>Napięcie (V)</b>	220-240 V	<b>Wtyczka</b>	(F;E) Schuko

## Informacje logistyczne

<b>Szerokość</b>	546 mm	<b>Głębokość niszy</b>	550 mm
<b>Szerokość niszy</b>	560 mm	<b>Wysokość</b>	1772 mm
<b>Głębokość bez uchwyty</b>	549 mm	<b>Wysokość niszy</b>	1780 mm



## Słowniczek oznaczeń

	Automatyczne rozmrażanie: System automatycznego odszraniania działa poprzez automatyczne odszranianie w regularnych odstępach czasu eliminując konieczność całkowitego rozmrażania.		Blokada bezpieczeństwa: Niektóre modele są wyposażone w blokadę bezpieczeństwa uniemożliwiającą uruchomienie urządzenia.
	Wyświetlacz LCD		TRYB EKONOMICZNY
	Schładzanie z wykorzystaniem wentylatora: Umożliwia równomierny rozkład temperatury w lodówce.		Szybkie zamrażanie
	Oświetlenie wnętrza LED		System pozwalający zredukować poziom zużycia energii.
	Multiflow: Utrzymuje świeżość żywności na dłużej		Nisza 178 cm
	Klasa efektywności energetycznej D		