

C9174TN5D



Tuoteryhmä	Jääkaappi
Asennus	Sisäinen
Ryhmä	Alleasennettava
Asennuksen vaatima tila	178
Viiteleveys	Enintään 60 cm
Viitekorkeus	160 – 200 cm
NO-FROST-järjestelmä	Yhteensä
Jäähdytystyyppi	Täysi No Frost - Kaksoisjäähdytysjärjestelmä
Sulatus	Automaattinen
Saranatyyppi	Liukuva
Keittiöpaneeli	Ei toimitettu
Saranoiden sijainti	Oikealla
Luukun käteisyys voidaan vaihtaa	Kyllä
EAN-koodi	8017709337223



Estetiikka



Estetiikka	Universaali	Oven hyllyjen reunan väri	Hopea
Väri	Valkoinen	Laatikkojen etuosan värin	Hopea
Materiaali	Metallia	Lasihyllyjen reunan väri	Hopea
Kylkien materiaali	Teräs	Näyttö	Touch LCD
Kylkien väri	Valkoinen	Näytön osio	Sisällä (keittiötasossa)
Logo	Silkipainettu		

Jääkaapin ominaisuudet



Säädettävien hyllyjen materiaali	3	Vihanneslokeron kannen tyyppi	Lasi
Hedelmä- ja vihanneslaatikoiden määrä	2	Lamppujen lukumäärä	3
Shelves material	Lasi	Jääkaapin sisävalo	Kyllä
Vihanneslaatikon kannen tyyppi	Liukukiskoilla	Jääkaapin sisävalon tyyppi	LEDit
Kannellinen vihanneslokeri	Kyllä		

Jääkaapin sisäovi

Pullohyllyjen määrä 1

Läpinäkyvällä kannella 1
varustettujen
ovihyllyjen määrä

Säädettävien 2
ovihyllyjen määrä

Jääkaapin muut ominaisuudet



Lisävarusteet
MultiFlow

Munakenno
Teräs

Puhallin

Kyllä

Pakastimen ominaisuudet

Laatikoiden määrä 3

Pakastimen muut ominaisuudet

Lisävarusteet 1 jääpalamuotti

Muut tekniset ominaisuudet

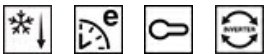

Näytön toiminnot

Pikapakastus, Pikajäähdytys, Eco, Lapsilukko,
Lämpötilahälytys, Viilennys ajastin

Lämpötilahälytysmerkkivalo

Kyllä

Ovi auki-hälytys

Kyllä

Lämpötilan hälytin

Kyllä

Lämpötilansäätöjen määrä

Elektroninen

Kompressorien määrä

1

Jäähdytysaineen tyyppi

R600a

Kompressorin tyyppi

Vaihtelevan nopeuden kompressori

Vaahdon tyyppi

Syklopentaani

Suorituskyky / energiamerkintä - as. 2019



Vuotuinen
energiansyöttö 173 kWh/a

Energialuokka D

Äänitason luokka B

Kokonaisnettotilavuus 248 l

Pakastetilojen
tilavuuden summa 62 l

Äänitaso 35 dB(A) re 1 pW

Kohotus aika 11 h

4 tähteä -
pakastuskapasiteetti 7,5 kg/24h

Ilmastoluokitus SN, N, ST, T

EEl 80 %

Kylmäsäilytystilojen ja
pakastamattomien
tilojen tilavuuksien
summa

Sähköliitännä







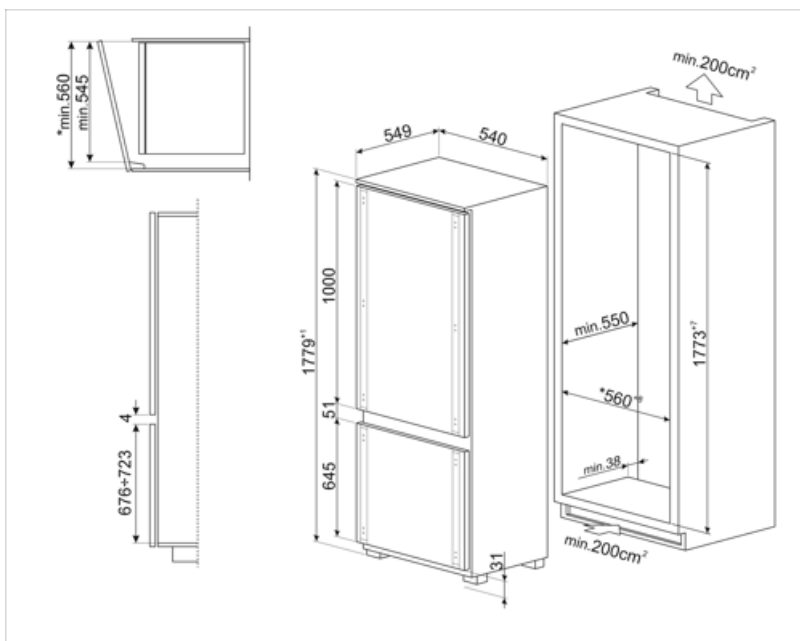



Sähköliitännä	140 W	Taajuus (Hz)	50 Hz
Virta (A)	1,1 A	Johdon pituus	240 cm
Jännite (V)	230-240 V	Sähköpistokkeen tyyppi	(F;E) Schuko

Logistiikkatiedot

Leveys (mm)	546 mm	Korkeus jaloilla	1772 mm
Tarvittavan tilan leveys	560 mm	Tarvittavan tilan korkeus	1780 mm
Syvyys ilman kahvaa	549 mm	Tuotteen leveys kun ovet ovat täysin auki	548 mm
Tarvittavan tilan syvyys	550 mm		



Symbols glossary

	Automaattinen sulatusjärjestelmä huolehtii sulatuksesta automaattisesti säännöllisin aikaväleihin, jolloin sulatuksesta ei tarvitse huolehtia.		Lapsilukko: jotkin mallit on varustettu laitteella, joka lukitsee ohjelman/jakson, jottei sitä voitaisi muuttaa vahingossa.
	LCD-näyttö: toiminnan optimimiseksi ja laitteen käytön yksinkertaistamiseksi.		Säästötila: Analysoi jääkaapin toimintaa aktivoinnin aikana ja optimoi toimintajakson tehonkulutuksen vähentämiseksi.
	Tuuletettu: Kylmän ilman automaattinen jakelu jääkaappiosastoon, mikä mahdollistaa tasaisen lämpötilan jakelun jääkaapissa.		Pikapakastus: Pikapakastustoiminto jäähdyttää osaston lämpötilaa, kun se aktivoidaan muutama tunti ennen käyttöä.
	LED-sisävalo: energiatehokkaampi ja kestävä tapa valaista laitteen sisäosa.		Smegin siirtyminen älykkäämpiin ja ympäristöystävällisempiin malleihin on johtanut invertteriteknologian valitsemiseen, mikä karsii kulutusta merkittävästi.
	Asennuksen vaatima tila		Energiatohokkuusluokka D
	Multiflow-jäähdytysjärjestelmä: Multiflow-jäähdytysjärjestelmä takaa viileän ilman tasaisen jakaantumisen jääkaapin ympärille. Ruostumaton teräspaneeli antaa laitteelle huippuluokan ulkomuodon.		