

# C9174TN5D



Termékcsalád	Hűtő
Üzembe helyezés	Beépítés
Kategória	Alsó rögzítés
Beépített üreg	178
Referencia szélesség	60-ig
Referencia magasság	160 – 200
Sistema Total No – Frost	Teljes összeg
Hűtés típusa	Total No Frost (Teljesen jegesedésmentes) – dupla hűtési rendszer
Leolvasztás	Automatikus
Zsanér típusa	Csúszó
Konyhai panel	Nincs mellékelve
Zsanér pozíciója	Jobbra
Megfordítható ajtó	Igen
EAN kód	8017709337223



## Küllem



Design család	Univerzális	Ajtó polcok profilszíne	Ezüst
Szín	Fehér	Fiókok profilszíne	Ezüst
Anyag	Fémlemez	Az üvegpalc profiljának színe	Ezüst
Oldalsó anyag	Acél	Kijelző	LCD Touch
Oldalsó szín	Fehér	Kijelző pozíció	Interno (sul Top)
Logo	Silk screen		

## Hűtőszekrény rekesz jellemzői



Állítható polcok száma	3	A	Üveg
Gyümölcs- és zöldségfiókok száma	2	frissentartó/zöldségfiókok fedelének típusa	
Állítható polcok típusa	Üveg	Lámpák száma	3
A frissentartó/zöldségfiókok fedelének típusa	Csúszósíneken	Belső világítás a hűtőben	Igen
Frissentartó fedél	Igen	Belső világítás típusa (hűtőszekrény)	LED

## Hűtőszekrény belső ajtó

Átlátszó fedelű ajtópolcok száma	1	Palacktartó polcok száma	1
----------------------------------	---	--------------------------	---

Állítható ajtópolcok száma 2

## Hűtőszekrény egyéb jellemzői



Tartozékok  
MultiFlow

Tojástartó  
Fém

Légkeverés

Igen

## Fagyasztórekesz jellemzői

Fiókok száma 3

## Fagyasztó egyéb jellemzői

Tartozékok 1 jégkészítő

## Egyéb műszaki jellemzők

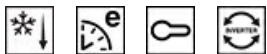

Funkciók megjelenítése

Gyorsfagyasztás, Gyors hűtés, ECO, Reteszelés, Hőmérséklet riasztás, Hűtési időzítő

Hőmérsékletriasztó lámpa

Igen

Ajtónyitás-riasztó

Igen

Hőmérséklet riasztás

Igen

A hőmérséklet-szabályozás típusa

Elektronikus

Kompresszorok száma

1

Hűtőközeg gáz típusa

R600a

A kompresszor típusa

Inverteres

Foam agent

Cyclopentane

## Teljesítmény / Energiacímke – 2019-es rendelet



Éves energiafogyasztás 173 kWh/a

Energihatékonysági osztály D

Levegőben terjedő akusztikus zajkibocsátási osztály B

Teljes nettó volumen 248 l

A fagyasztott tér(terek) térfogatának összege 62 l

A hűtőtér(terek) és a nem fagyasztott tér(terek) térfogatának összege 186 l

Levegőben terjedő akusztikus zajkibocsátás 35 dB(A) re 1 pW

Hőmérséklet-emelkedés ideje 11 h

4 csillag – Fagyasztási kapacitás 7.5 Kg/24h

Klímaosztály SN, N, ST, T







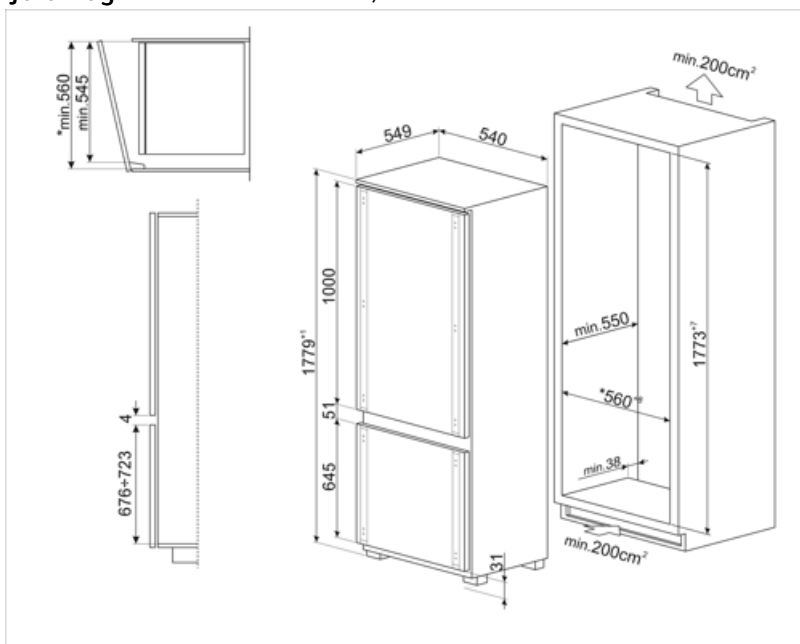



EI 80 %

## Elektromos csatlakozás

Dugó	(F;E) Schuko	Feszültség (V)	230-240 V
Elektromos csatlakozás névleges értéke	140 W	Frekvencia (Hz)	50 Hz
Jelenlegi	1,1 A	Tápkábel hossza	240 cm



## Symbols glossary (TT)

- |                                                                                    |                                                                                                                                                                                                          |                                                                                    |                                                                                                                                                                        |
|------------------------------------------------------------------------------------|----------------------------------------------------------------------------------------------------------------------------------------------------------------------------------------------------------|------------------------------------------------------------------------------------|------------------------------------------------------------------------------------------------------------------------------------------------------------------------|
|    | Az automatikus leolvasztási rendszer rendszeres időközönként automatikus leolvasztással működik, teljesen kiküszöbölve a leolvasztás szükségességét.                                                     |   | Gyerekszár: néhány modell fel van szerelve a program/ciklus zárolására szolgáló eszközzel, hogy ne lehessen véletlenül megváltoztatni.                                 |
|    | LCD kijelző: a teljesítmény optimalizálása és a készülék használatának egyszerűsítése.                                                                                                                   |   | Gazdaságos mód: Elemzi a hűtőszekrény működését az aktiválás során, és optimalizálja a működési ciklust az energiafogyasztás csökkentése érdekében.                    |
|    | Ventilátoros: A hideg levegő kényszerített elosztása a hűtőtérben, ami egyenletes hőmérséklet-eloszlást tesz lehetővé a hűtőszekrényen belül.                                                            |   | Gyorsfagyasztás: A gyorsfagyasztás funkciót a használat előtt néhány órával aktiválva lecsökkenti a rekesz hőmérsékletét.                                              |
|    | LED belső világítás: energiahatékonyabb és tartósabb mód a készülék belsejének megvilágítására.                                                                                                          |   | A Smeg intelligensebb és környezetbarátabb modellek felé történő elmozdulása az inverteres technológia választásához vezetett, ami jelentősen csökkenti a fogyasztást. |
|   | Beépített üreg                                                                                                                                                                                           |  | D energiahatékonysági osztály                                                                                                                                          |
|  | Multiflow hűtőrendszer: a Multiflow szellőzőrendszer lehetővé teszi a hűtő levegő egyenletes eloszlását a hűtőszekrény belsejében. A rozsdamentes acél panel prémium megjelenést biztosít a készüléknek. |                                                                                    |                                                                                                                                                                        |