

C9174TN5D1



Produktgruppe	Kjøleskap
Installasjon	Innbygd
Kategori	Undermontert
Nisje for innbygging	178
Referansebredde	Opptil 60 cm
Referansehøyde	160 - 200 cm
No-Frost-system	Total
Type kjøling	Totale No Frost - Dobbelt kjølesystem
Tine	Automatisk
Type hengsel	Skyvbar
Kjøkkenpanel	Medfølger ikke
Hengselposisjon	Høyre
Vendbar dør	Ja
EAN-kode	8017709352608



Estetisk linje



Resirkulert materiale innvendig	Yes	Logo	Silkestrykk
Estetikk	Universal	Dørhyller profil farge	Sølv
Farge	Hvit	Skuffe profilmfarge	Sølv
Materiale	Stål	Fargen på glasshyll profil	Sølv
Materiale side	Stål	Display	Touch LCD
Farge på side	Hvit	Displayposisjon	Intern (på topp)

Avdelinger i kjøleskap



Antall justerbare hyller	3	Type grønnsaksskuff	Glass
Antall frukt- og grønnsaksskuffer	2	Antall lamper	3
Hyller materiale	Glass	Belysning i kjøleskap	Ja
Type skarpere / grønnsaksskuffer dekke	På glidende skinner	Type belysning i kjøleskap	LED
Grønnsaksskuff	Ja		

Innerdør i kjøleskap

Antall dørhyller med transparent lokk	1	Antall flaskehuller	1
Antall justerbare dørhyller	2		

Andre kjøleskapegenskaper



Fuktighetskontroll	Yes, manual	MultiFlow	Metall
Tilbehør	Eggbrett	Vifte	Ja

Egenskaper fryseravdeling

Antall skuffer 3

Andre fryseregenskaper

Tilbehør 1 isboks

Andre tekniske egenskaper

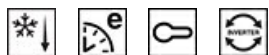

Displayfunksjoner	Hurtigfrysing, Hurtigkjøling, Eco, Barnelås, Temperaturalarm, Kjøling timer
Lampe for temperaturalarm	Ja
Dør åpen alarm	Ja
Temperatur alarm	Ja
Type temperaturkontroll	Elektronisk
Antall kompressorer	1
Type kjølegass	R600a
Type kompressor	Variabel fartskompressor
Skummiddel	Syklopentan

Ytelse / Energimerking - Reg. 2019

			
Årlig energiforbruk	173 kWh/a	Støynivå	35 dB(A) re 1 pW
Energi effektivitetsklasse	D	Tine tid	11.00 h
Luftbåren akustisk støyemisjonsklasse	B	Firestjerners frysekapasitet	7.5 kg/24h
Totalt nettovolum	248 l	Klimaklasse	SN, N, ST, T
Sum av volum i frossenkammer(e)	62 l	EEl	80 %
Sum av volum i kjølekammer(e) og frostfrikammer(e)	186 l		

Elektrisk tilkobling







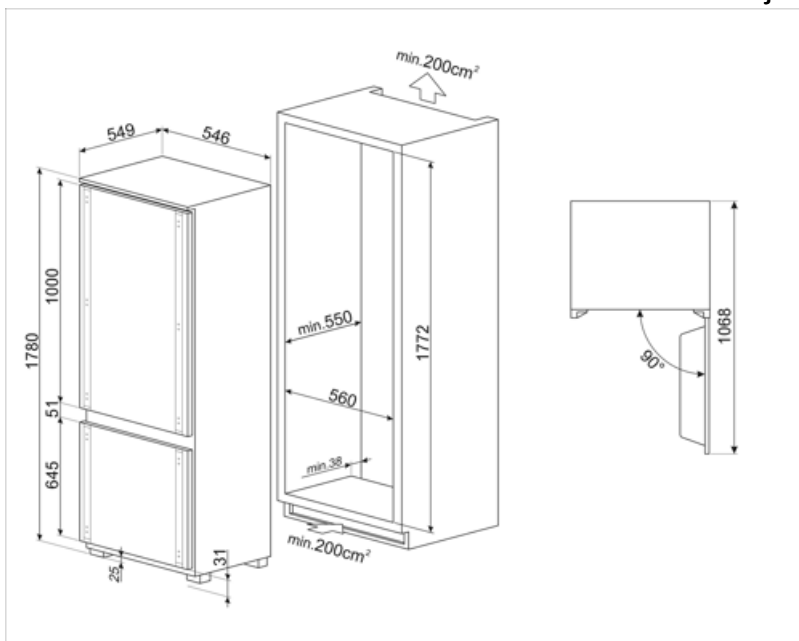



Elektrisk tilkoblingseffekt	140 W	Frekvens (Hz)	50 Hz
Strøm (A)	1.1 A	Lengde på ledning	240 cm
Spenning (V)	220-240 V	Støpseltype	(F;E) Schuko

Logistisk informasjon

Bredde (mm)	546 mm	Dybde for innebygd nisje	550 mm
Bredde for innebygd nisje	560 mm	Høyde med fot	1780 mm
Dybde uten håndtak	549 mm	Høyde for innebygd nisje	1772 mm



Symbols glossary

	Det automatisk tinesystemet brukes som automatisk tining ved faste intervaller, noe som eliminerer behovet for opptining i en periode.		Barnesikring: Noen modeller er utstyrt med en innretning som låser programmet/syklusen slik at den ikke kan endres ved uhell.
	Energieffektivitetsklasse D		LCD-display: for å optimere ytelsen og forenkle bruken av apparatet.
	Økonomisk modus: Analyserer kjølerfunksjon under aktivering og optimerer driftsyklusen slik at effektforbruket reduseres.		Ventilert: Tvungen fordeling av kald luft i kjølekammeret, noe som gir jevn temperatur innvendig i kjøleskapet.
	Hurtigfrys: Hurtigfrysfunksjon bringer temperaturen i rommet ned hvis den aktiveres noen timer før bruk.		Innvendige LED-lamper: Er mer energi- og tidseffektive til belysning av apparatets innside.
	Multiflow kjølesystem: Multiflow ventilasjonssystem muliggjør jevn fordeling av kjøleluft rundt i kjøleskapet. Panelet i rustfritt stål gir apparatet et premium utseende.		Utviklingen til Smeg mot mer intelligente og økovenlige modeller, har gjort at vi har valgt inverter-teknologi, noe som reduserer energiforbruket betraktelig.
	Nisje for innbygging		