

C9174TN5D1



Produktgrupp	Kyl
Installation	Integrerad
Kategori	Kombinerad
Nisch för inbyggnad	178
Referensbredd	Upp till 60 cm
Referenshöjd	160 – 200 cm
No frost	Total
Typ av kyla	Total No Frost - Dubbla kylsystem
Avfrostning	Automatisk
Typ av gångjärn	Glidskenor
Snickerilucka	Ingår ej
Gångjärnens position	Höger
Omhängningsbar dörr	Ja
EAN-kod	8017709352608



Estetisk linje



Insida i återvunnet material	Yes	Logga	Med screentryck
Estetik	Universal	Färg på dörrhyllsprofiler	Silver
Färg	Vit	Färg på lådprofiler	Silver
Dörrens material	Stål	Färg på hyllprofiler	Silver
Sidpartiernas material	Stål	Display	Touch LCD
Sidornas färg	Vit	Placering av display	Innanför dörr

Inredning kylskåp



Antal justerbara hyllplan	3	Typ av Grönsaksfack	Glas
Antal frukt- och grönsakslådor	2	Antal ljuskällor	3
Hyllmaterial	Glas	Belysning kyl	Ja
Upphängning av grönsakslåda	Glidskenor	Typ av Belysning kyl	LED
Grönsaksfack	Ja		

Kylskåpsdörr

Antal hyllplan med genomskinligt lock	1	Antal hyllplan med flaskställ	1
---------------------------------------	---	-------------------------------	---

Antal justerbara
hyllplan 2

Övrig inredning kylskåp



Fuktighetskontroll	Yes, manual	MultiFlow	Metall
Tillbehör	Äggfack	Fläkt	Ja

Inredning frys

Antal lådor 3

Övrig inredning frys

Tillbehör 1 isfack

Andra tekniska egenskaper

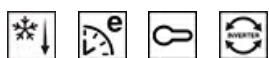

Display för funktioner	Snabbinfrysning, Snabbkylning, Eco, Barnlås, Temperaturlarm, Kyltimer
Indikeringslampa temperaturlarm	Ja
Larm vid öppen dörr	Ja
Temperaturlarm	Ja
Typ av temperaturkontroll	Elektronisk
Antal kompressorer	1
Typ av kylgas	R600a
Typ av kompressor	Inverter Technology
Skummedel	Cyklopentan

Prestanda/Energimärkning – Reg. 2019

 Årlig energianvändning (kWh/år)	173 kWh/a	Luftburet akutstiskt buller räknat i dB(A) re 1 pW	35 dB(A) re 1 pW
Energiklass	D	1 pW	
Utsläppsklass för luftburet akustiskt buller	B	Kapacitet vid strömavbrott	11,00 h
Totalvolym (dm ³ eller liter)	248 l	4 stjärnor – Fryskapacitet	7,5 kg/24h
Summan av frysfackets/frysfackens volymer	62 l	Klimatklass	SN, N, ST, T
		EEl	80 %

Summan av
lågtemperaturfackets/
ens och kylfacket/-ens
volymer 186 l

Elektrisk anslutning







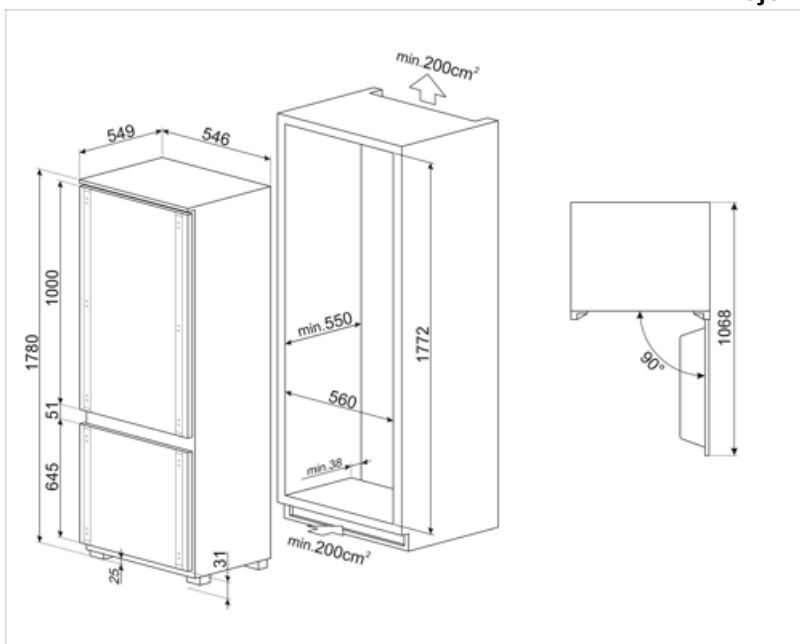



Anslutningseffekt	140 W	Frekvens	50 Hz
Ström	1,1 A	Sladdens längd	240 cm
Volt (V)	220-240 V	Typ av kontakt	(F;E) Eurokontakt

Logistisk information

Bredd (mm)	546 mm	Den inbyggda nischens djup	550 mm
Den inbyggda nischens bredd	560 mm	Höjd	1780 mm
Djup utan handtag	549 mm	Den inbyggda nischens höjd	1772 mm



Symbols glossary

- | | | | |
|---|--|---|---|
|  | Den automatiska avfrostningen fungerar genom att avfrosta automatiskt med jämna mellanrum, vilket eliminerar behovet av att frosta av manuellt. |  | Barnlås: vissa modeller är utrustade med en anordning för att låsa programmet / cykeln så att det inte kan ändras av misstag. |
|  | LCD-display: för att optimera prestanda och förenkla användningen av apparaten. |  | Ekonomiskt läge: Analyserar kylskåpets funktion under aktiveringen och optimerar driftcykeln för att minska strömförbrukningen. |
|  | Ventilerad: Tvångsfördelning av kall luft i kylskåpet, vilket möjliggör jämn temperatur i kylan. |  | Snabbfrysning: Snabbfrysningfunktionen sänker temperaturen i facket när den aktiveras några timmar före användning. |
|  | Inre LED-belysning: ett mer energieffektivt och mer varaktigt sätt att lysa upp apparatens inre. |  | Smegs utveckling mot intelligentare och mer miljövänliga modeller har lett till valet av Inverter-teknik som minskar förbrukningen betydligt. |
|  | Inbyggd nisch |  | Energieffektivitetsklass D |
|  | Kylsystemet Multiflow: ventilationssystemet Multiflow möjliggör en jämn fördelning av kyld luft runt kylskåpet. Panelen i rostfritt stål ger apparaten en mer exklusiv look. | | |