

C9174TN5D1



Сімейство продуктів	Холодильник
Встановлення	Вбудовувана
Категорія	Встановлення під стільницю
Ніша для вбудовування	178
Рекомендуемая ширина	До 60 см
Рекомендуемая высота	160 - 200 см
Повний No-Frost	Повний
Тип охолодження	Полный «Без инея» (система No-Frost) - 2 контура охладження
Розморожування	Автоматична
Кріплення фасадів	Ковзне кріплення фасадів
Мебельный фасад	Не поставляється
Дверний упор	Права
Дверцята перенавішувані	Так
Код EAN	8017709352608



Естетика



Внутренняя камера из переработанного материала	Так	Логотип	Серіографія
Естетика	Универсальный	Цвет профиля на полках дверцы	Сріблястий
Колір	Білий	Цвет профиля на выдвижных ящиках	Сріблястий
Матеріал	Сталь	Цвет профиля на стеклянных полках	Сріблястий
Матеріал боковин	Сталь	Дисплей	Сенсорний LCD
Колір бічних панелей	Білий	Расположение дисплея	Интерьер (сверху)

Характеристики холодильного відділення



Кількість регульованих полиць	3	Тип кришки ящика для овощей і фруктів	Скло
Кількість ящиків для овощей і фруктів	2	Кількість ламп в холодильному відділенні	3
Матеріал полок	Скло	Внутрішнє підсвічування холодильного відділення	Так
Тип кришки ящика для овощей і фруктів	На ковзаючих направляючих	Тип підсвічування холодильного відділення	LED
Кришка ящика	Так		

Дверцята холодильного відділення

Кількість дверних полиць з прозорою кришкою	1	Кількість полиць для пляшок	1
Кількість регульованих полиць на дверцятах	2		

Інші характеристики холодильного відділення



Контроль вологості	Так	MultiFlow	Металл
Акcesуари	Підставка для яєць	Вентильований	Так

Характеристики морозильного відділення

Кількість ящиків	3
------------------	---

Інші характеристики морозильного відділення

Акcesуари	1 форма для льоду
-----------	-------------------

Інші технічні характеристики

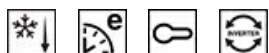

Функції дисплея	Швидке заморожування, Швидке охолодження, ECO, Блокування управління, Сигнал підвищення температури, Таймер охолодження
Світлова індикація при підвищенні температури	Так
Сигнал при відкритих дверцятах	Так
Сигнал підвищення температури	Так
Тип контролю температури	Електронний
Кількість компресорів	1
Тип холодоагенту	R600a
Тип компресора	Інвертор
Піноутворювач	Циклопентан

Енергоефективність



Годовое енергопотребление	173 кВт/год	Рівень шуму при викиді повітря	35 дБ(А) re 1пВт
Клас енергоефективності	D		

Класс эмиссии воздушного акустического шума	B	Збереження температури при відключенні енергії	11,00 ч
Полный объем	248 л	4* - Мощность замораживания	7,5 кг/сутки
Сумма объемов морозильников	62 л	Кліматичний клас	SN, N, ST, T
Сумма объемов холодильного отделения и незамерзающего отделения	186 л	EEI	80 %

Електричне підключення







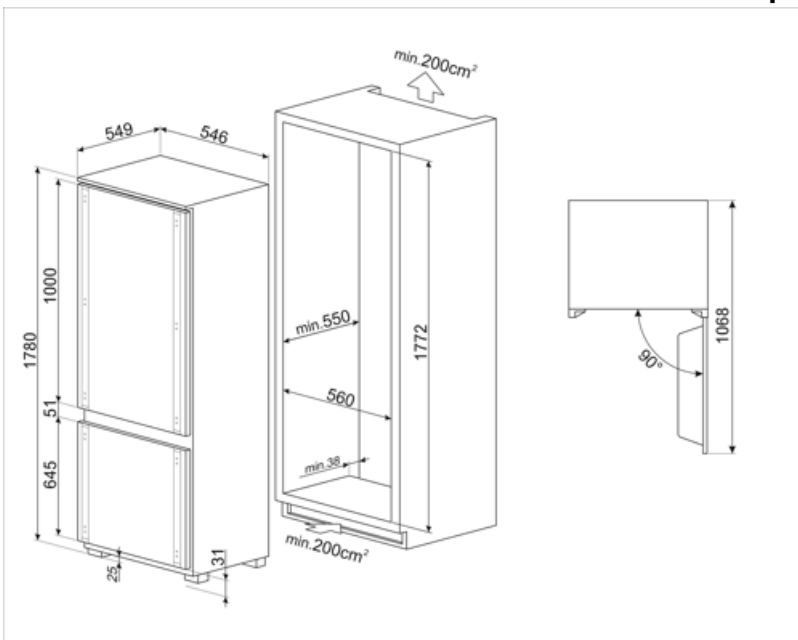



Номинальная мощность	140 Вт	Частота струму (Гц)	50 Гц
Сила струму (А)	1,1 А	Довжина електричного кабелю	240 см
Напряга (В)	220-240 В	Тип електричної вилки	Европейская вилка для переменного тока

Логістична інформація

Ширина	546 мм	Глубина ниши для встраивания	550 мм
Ширина ниши для встраивания	560 мм	Висота	1780 мм
Глубина без ручок	549 мм	Высота ниши для встраивания	1772 мм



Symbols glossary

- | | | | |
|--|--|--|--|
|  | Автоматическое размораживание: работает за счет автоматического оттаивания через равные промежутки времени, что исключает необходимость размораживание прибора в целом. |  | Блокування від дітей: деякі моделі обладнані пристроєм для блокування програми/циклу, щоб унеможливити її випадкову зміну. |
|  | Жидкокристаллический дисплей: для оптимизации производительности и упрощения использования прибора. |  | Економічний режим: аналізує роботу холодильника во время активации и оптимизирует рабочий цикл для снижения энергопотребления. |
|  | Вентилируемый: принудительное распределение холодного воздуха в холодильном отделении, что обеспечивает равномерное распределение температуры внутри холодильника. |  | Быстрая заморозка: функция быстрого замораживания снижает температуру в камере, если активировать ее за несколько часов до использования. |
|  | Светодиодное внутреннее освещение: более энергоэффективный и долговечный способ освещения внутреннего пространства прибора. |  | Еволюція Smeg у бік інтелектуальних та екологічних моделей призвела до вибору інверторної технології, яка значно зменшує енергоспоживання. |
|  | Высота ниши для встраивания |  | Класс энергоэффективности D |
|  | Многопоточная система охлаждения: многопоточная система вентиляции обеспечивает равномерное распределение холодного воздуха по холодильной камере. Панель из нержавеющей стали придает прибору более элегантный внешний вид. | | |