

C92GPX2

Rozmiar	90x60 cm
Liczba komór z etykietą energetyczną	2
Cavity heat source	Elektro
Rodzaj płyty	Gazowa
Typ głównego piekarnika	Termoobieg
Rodzaj drugiego piekarnika	Stacyjny
Sposób czyszczenia	Pirolityczny
Kod EAN	8017709329723
Klasa efektywności energetycznej	A
Klasa efektywności energetycznej, drugi piekarnik	A



Linia wzornicza











Design	Płaski	Pokręta	Classica
Wykończenie panelu sterowania	Stal nierdzewna odporna na powstawanie odcisków palców	Kolor pokręteł	Stal nierdzewna
Linia wzornicza	Classica	Liczba pokręteł	8
Logo	Assembled st/steel	Kolor nadruku	Czarny
Kolor	Stal nierdzewna	Wyświetlacz	Dotykowy
Położenie logo	Panel poniżej piekarnika	Drzwi	Z dwoma poziomymi liniami
Wykończenie	Satynowany	Rodzaj szkła piekarnika	Eclipse
Tylny panel	Tak	Uchwyt	Classica
Seria	Symfonia	Kolor uchwytu	Stal nierdzewna szczotkowana
Kolor płyty kuchennej	Stal nierdzewna	Schówek	Drzwi
Materiał rusztów	Żeliwo	Nóżki	Srebrny
Rodzaj sterowania	Pokręta		

Programy / Funkcje

Liczba funkcji pieczenia	9
--------------------------	---

Funkcje pieczenia

-  Grzałka górna i dolna
-  Obieg powietrza
-  Termoobieg
-  Turbo
-  ECO
-  Duży grill
-  Grill + obieg powietrza
-  Grzałka dolna
-  Grzałka dolna + obieg powietrza

Funkcje czyszczenia

-  Piroliza

Programy/ Funkcje pomocniczy piekarnik





Funkcje pieczenia - 2 piekarnik

Grzałka dolna + grzałka górna

4



Funkcje pieczenia - 2 piekarnik

-  Grzałka górna i dolna
-  Mały grill
-  Duży grill
-  Grzałka dolna

Charakterystyka techniczna - Płyta

UR

Liczba wszystkich stref grzejnych 5

Centralnie po lewej stronie - Gaz - Ultra szybki (podwójny) - 4.20 kW

Tylny centralny - Gaz - Średnio szybki - 1.80 kW

Przedni centralny - Gaz - Pomocniczy - 1.00 kW

Tylny prawy - Gaz - Szybki - 2.90 kW

Przedni prawy - Gaz - Średnio szybki - 1.80 kW

Tylny prawy - Gaz - Szybki - 3.00 kW

Rodzaj palników gazowych Standardowe

Zabezpieczenie przeciwwypływowe gazu

Tak

Zapalarka elektryczna zintegrowana w pokrętle

Nakładki na palniki

Emaliowane, czarny mat

Charakterystyka techniczna - Główny piekarnik



Liczba źródeł oświetlenia

1

Liczba szyb w drzwiach 4

Liczba wentylatorów	1	Zimne drzwi	3
Pojemność netto	70 l	Termostat bezpieczeństwa	Tak
Pojemność brutto	79 l	Automatyczne wyłączenie elementów grzejnych po otwarciu drzwi	Tak
Materiał wewnętrznej komory	Emalia Ever Clean	System chłodzący	Statyczny
Liczba poziomów pieczenia	5	Blokada drzwi podczas czyszczenia pirolitycznego	Tak
Rodzaj przewodnic	Prowadnice metalowe	Wymiary wnętrza komory (wxsxg)	360X460X425 mm
Rodzaj oświetlenia	Halogenowe	Kontrola temperatury	Elektromechaniczna
Moc oświetlenia	40 W	Moc grzałki dolnej	1200 W
Programator czasu gotowania	Start i Stop	Moc grzałki górnej	1000 W
Oświetlenie przy otwartych drzwiach	Tak	Moc grzałki grilla	1700 W
Otwieranie drzwi	Do dołu	Moc dużego grilla	2700 W
Łatwy demontaż drzwi piekarnika	Tak	Moc grzałki pierścieniowej	2000 W
W pełni przeszklona wewnętrzna powierzchnia drzwi	Tak	Rodzaj grilla	Elektryczny
Łatwy demontaż wewnętrznej szyby drzwi piekarnika	Tak		

Opcje głównego piekarnika

Timer	Tak	Minimalna temperatura	50 °C
Sygnał dźwiękowy zakończenia pieczenia	Tak	Maksymalna temperatura	260 °C

Charakterystyka techniczna - Pomocniczy piekarnik



Pojemność netto - 2 piekarnik	35 l	Liczba szyb w drzwiach piekarnika	3
Pojemność brutto	36 l	Zimne drzwi	1
Materiał wewnętrznej komory	Emalia Ever Clean	Termostat bezpieczeństwa	Tak
Liczba poziomów pieczenia	4	System chłodzący	Statyczny
Typ przewodnic	Prowadnice metalowe	Wymiary wnętrza komory (WxSxG)	311x206x418 mm
Liczba źródeł oświetlenia	1	Kontrola temperatury	Elektromechaniczna
Rodzaj oświetlenia	Żarówka	Moc dolnej grzałki	700 W
Moc oświetlenia	25 W	Moc górnej grzałki	600 W
Otwieranie drzwi	Do dołu	Moc grzałki grilla	1300 W
Łatwy demontaż drzwi piekarnika	Tak	Moc dużego grilla	1900 W
W pełni przeszklona wewnętrzna powierzchnia drzwi	Tak	Rodzaj grilla	Elektryczny

Łatwy demontaż wewnętrznej szyby drzwi piekarnika Tak

Opcje pomocniczego piekarnika

Minimalna temperatura 50 °C **Maksymalna temperatura** 245 °C

Aksesoria w standardzie Główny piekarnik



Żeliwna odstawka	1	Ruszt do blachy	1
Metalowe drabinki boczne	2	Prowadnice teleskopowe z częściowym wysuwem	1
Głęboka blacha emaliowana (40 mm)	1	Termosonda	1

Aksesoria w standardzie Piekarnik pomocniczy

Metalowe drabinki boczne	1	Ruszt do blachy	1
Blacha do pieczenia, piekarnik maxi	1		

Podłączenie elektryczne

Moc przyłączeniowa	5100 W	Dodatkowe możliwości podłączenia	Tak, dwu- i trójfazowe
Natężenie prądu (A)	23 A	Częstotliwość	50/60 Hz
Napięcie	220-240 V	Puszka elektroinstalacyjna	5 biegunowy
Napięcie 2 (V)	380-415 V	Wtyczka	Nie
Przewód testowy	Tak, jednofazowy		

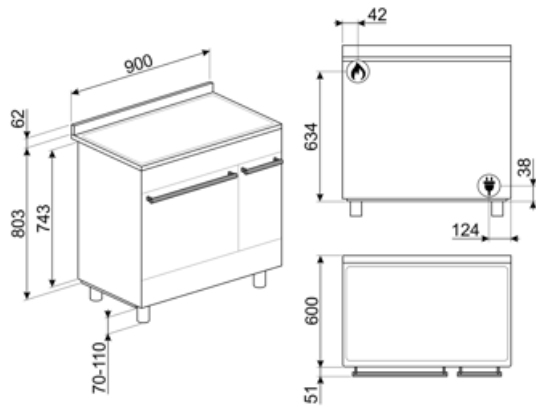

Kompatybilne Akcesoria

AIRFRY

Ruszt AIRFRY. Idealny do stworzenia tradycyjnego smażenia w piekarniku, ale z mniejszą ilością kalorii i tłuszczu. Pozwala szybko i prosto przyrządzić takie potrawy jak frytki, smażone warzywa i ryby, zapewniając idealne zbrązowienie i chrupkość.



BBQ

Dwustronna płyta BBQ. Odpowiednia do odtwarzania soczystych i chrupiących potraw w piekarniku z typowym smakiem potraw z grilla. Żebrowana strona jest szczególnie odpowiednia do mięs i serów. Gładka strona do ryb, owoców morza i warzyw.



BN640

Emaliowana taca pasująca do piekarników 45cm i 60cm. Głębokość: 40 mm. Idealna do gotowania i pieczenia mięsa i ryb w sosach. Idealna również do eksperymentowania z lepszymi i bardziej chrupiącymi dodatkami do dań.



GTP

Prowadnice teleskopowe z częściowym wysuwem (1 poziomy) Wysuw: 300 mm Materiał: Stal nierdzewna AISI 304, polerowana



KIT600C92PX

Listwa maskująca do tylnej strony płyty grzewczej, do kuchni wolnostojącej z pyrolizą 90 cm Symfonia



KITH95CPF9

Zestaw do zwiększania wysokości (950 mm), trzy strony, czarny z nóżkami



KITPC9X9

Płyta przeciwtłuszczowa, 90 cm, do kuchni wolnostojącej z pyrolizą Portofino i Symfonia



AIRFRY2

Blacha AirFry idealnie sprawdza się do tradycyjnego smażenia w piekarniku, z mniejszą ilością kalorii i tłuszczu. Pozwala szybko i wygodnie przygotować potrawy takie jak frytki, warzywa czy ryby, zapewniając im doskonałe przyrumienienie i chrupkość.



BN620-1

Emaliowana blacha pasująca do piekarników 45cm i 60cm. Głębokość: 20 mm. Idealna do szerokiej gamy wypieków na słodko i słono.



BNP608T

Blacha pokryta teflonem, 8 mm głębokości, do umieszczenia na ruszcie.



GTT

Prowadnice teleskopowe z pełnym wysuwem (1 poziomy). Wysuw: 433 mm. Materiał: Stal nierdzewna AISI 304, polerowana.



KITH900CPF9

Cokół, 90cm, do kuchni wolnostojącej CPF9



KITPBX

Nóżki zmniejszające wysokość (84,5-85,6 cm)



PALPZ

Łopata do pizzy ze składaną rączką. Wymiary (SxG): 31,5x32,5 cm. Łatwa i wygodna w użyciu i przechowywaniu. Idealna do serwowania pizzy, chleba i wyśmienitych ciast w bezpieczny i profesjonalny sposób.





SFLK1

Blokada bezpieczeństwa

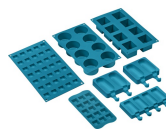

SMOLD

























Zestaw 7 silikonowych foremek do lodów, lodowych lizaków, pralin, kostek lodu lub do porcjowania żywności. Możliwość stosowania od -60°C do +230°C













STONE

Prostokątny kamień do pizzy PPR2. Idealny do pieczenia pizzy z takimi samymi wynikami jak w typowym piecu opalonym drewnem. Może być również używany do pieczenia chleba, focacci i innych przepisów, takich jak placki, flany lub herbatniki. Wymiary (SxGxW): 37,5x42x1,8 cm



Słowniczek oznaczeń

 <p>Wytrzymałe żeliwne ruszty: dla maksymalnej stabilności i wytrzymałości.</p>	 <p>A: Klasa efektywności energetycznej, mierzona od A+++ do G, w zależności od rodziny produktów.</p>
 <p>Instalacja w kolumnie</p>	 <p>Sterowanie pokrętkami</p>
 <p>Obwodowy system chłodzący</p>	 <p>Wyświetlacz DigiScreen</p>
 <p>Liczba szyb w drzwiach: 3 szyby</p>	 <p>Liczba szyb w drzwiach: 4 szyby</p>
 <p>Emalia Ever Clean: Emalia Ever Clean nakładana jest elektrostatycznie, narożnik do narożnika i krawędź do krawędzi, co zapobiega powstawaniu rys i pęknięć z upływem czasu. Jest to szczególna emalia pirolityczna, oporna na działanie kwasów, która oprócz przyjemnego blasku, dzięki mniejszej porowatości, sprzyja łatwieszemu czyszczeniu ścian piekarnika. Jest ona wypalana w temperaturze ponad 850°C i powoli polimeryzowana w naukowo ustalonym tempie, aby zapewnić jednolitą głębokość i wytrzymałość Emalia Ever Clean tworzy nienaganne wykończenie zarówno wewnątrz piekarnika, jak i na blachach, sprawiając, że powierzchnie piekarnika są niezwykle łatwe w utrzymaniu przez długi czas, ponieważ ogranicza przywieranie tłuszczu podczas gotowania.</p>	 <p>Powłoka zapobiegająca powstawaniu odcisków palców: W większości naszych urządzeń stosowana jest, przy użyciu specjalnej technologii, powłoka zapobiegająca pozostawianiu odcisków palców na powierzchni stali nierdzewnej.</p>
 <p>Obieg powietrza + grzałka dolna</p>	 <p>Obieg powietrza + grzałka górna i dolna</p>
 <p>Grzałka górna i dolna</p>	 <p>Grzałka górna i dolna</p>
 <p>Grzałka dolna</p>	 <p>Grzałka dolna</p>
 <p>Termoobieg</p>	 <p>Eco</p>
 <p>Grill</p>	 <p>Mały grill</p>
 <p>Grill z obiegiem powietrza: bardzo intensywne ciepło pochodzące tylko z góry z podwójnego elementu grzewczego. Wentylator jest aktywny. Umożliwia optymalne grillowanie najgrubszych mięs. Idealny do dużych kawałków mięsa.</p>	 <p>Oświetlenie wnętrza</p>
 <p>Turbo</p>	 <p>Górna grzałka: Ta funkcja korzysta tylko z górnej grzałki i jest idealna do podgrzewania potraw niewymagających użycia grilla, np. lasagne bądź potraw posypanych serem.</p>

-  W pełni szklana wewnętrzna powierzchnia drzwi. Rozwiązanie to pozwala utrzymać wewnętrzną część drzwi piekarnika w idealnej czystości.
-  Światła boczne: Dwa przeciwległe światła boczne zwiększają widoczność wewnątrz piekarnika.
-  PIROLIZA - FUNKCJA AUTOMATYCZNEGO CZYSZCZENIA: piekarnik nagrzewa się do temperatury zbliżającej się do 500°C i zwęglą tłuszcz oraz resztki jedzenia w drobny popiół, który można łatwo wytrzeć wilgotną szmatką. Przy tak wysokiej temperaturze, drzwi blokują się automatycznie dla bezpieczeństwa, podczas gdy temperatura drzwi pozostaje bezpieczna w dotyku. Funkcja regulowana przez użytkownika w oparciu o poziom zabrudzeń obecnych w piekarniku.
-  Komora piekarnika posiada pięć poziomów.
-  Elektroniczne sterowanie temperaturą: Funkcja pozwala na utrzymanie temperatury we wnętrzu piekarnika w granicach o tolerancji 2-3 °C. Umożliwia to przyrządzenie dań wrażliwych na zmiany temperatury np. ciast, sufletów lub puddingów.
-  Pojemność 35 l
-  Demontowalne wewnętrzne szkło drzwi: Łatwy demontaż wewnętrznego szkła drzwi znacznie ułatwia utrzymanie urządzenia w czystości.
-  Automatyczne otwieranie: niektóre modele mają automatycznie otwierane drzwi po zakończeniu cyklu, co jest doskonałym rozwiązaniem dla kuchni bez uchwytów, ponieważ nie jest potrzebny żaden uchwyt. Ze względów bezpieczeństwa drzwi blokują się automatycznie, gdy urządzenie jest w użyciu, aby uniknąć ich przypadkowego otwarcia.
-  Komora piekarnika posiada cztery poziomy.
-  Prowadnice teleskopowe: Łatwe w instalacji prowadnice teleskopowe znacznie ułatwiają wyciąganie potraw z piekarnika.
-  Potężne palniki ultra rapid oferują do 5 kW mocy.
-  Pojemność 70 l

Benefit (TT)

Płyta gazowa

Gotowanie na gazie daje pełną kontrolę nad temperaturą, która reaguje natychmiast na każdą zmianę.

Termopara odcina dopływ gazu w przypadku zgaśnięcia płomienia, zapewniając wyższy poziom bezpieczeństwa.

Piroliza

Łatwe czyszczenie piekarnika, dzięki funkcji czyszczenia pirolitycznego.

Sterowanie dotykowe

Łatwe i intuicyjne ustawianie timera za pomocą jednego dotknięcia.

Storage compartment

More space thanks to the lower compartment, ideal for storing accessories or cooking utensils

Prawdziwa konwekcja

Najlepsze efekty gotowania dzięki równomiernej cyrkulacji gorącego powietrza.

Połączenie kilku wentylatorów i elementów grzewczych umożliwia równomierną cyrkulację ciepła, co przekłada się na szybsze i bardziej jednolite rezultaty.

Multilevel cooking

Several cooking levels allow maximum flexibility of use

Multilevel halogen light

Internal halogen lighting on different levels guarantees excellent visibility

Removable inner glass

Internal door glasses are easily removable for complete cleaning

Tangential cooling

New cooling system with tangential fan and airflow from the door to the splashback

Telescopic guides

Easy extraction and safe insertion of trays into the oven thanks to telescopic guides

Adjustable height

Cooker top flushed with the working area thanks to adjustable feet

Komora izotermiczna

Perfekcyjne rezultaty pieczenia przy minimalnym zużyciu energii.

AirFry (AIRFRY optional accessory)

Lighter and tastier food thanks to airfry basket (optional accessory)

Cold door

During any function, the external door glass is cold, avoiding any risk of burns

Pizza stone (optional accessory)

Baking with refractory stone for soft and crispy pizza and yeast products (STONE optional accessory)

BBQ (optional accessory)

Barbecue cooking directly in the oven with the double-sided grill (BBQ optional accessory)

Pojedyncza turbina

Wentylator z grzałką pierścieniową zapewnia równomierną cyrkulację gorącego powietrza, gwarantując doskonałe rezultaty pieczenia.