

## C92IMMB2

Tűzhely mérete	90x60 cm
Rekeszek száma energiafogyasztási címkével	2
Sütőtér hőforrás	ELEKTROMOSSÁG
Főzőlap típusa	Indukciós
Fő sütőtér típusa	Hőlégkeveréses
Második sütő típusa	Légkeverés nélkül
Tisztító rendszer fő sütő	Gőztisztítás
EAN kód	8017709331047
Energiahatékonysági osztály	A
Energiahatékonysági osztály, második sütőtér	A



## Design család



Esztétika	Classica	Vezérlők száma	8
Serie	Sinfonia	Serigraphy colour	Silver
Szín	Matt fekete	Vezérlési beállítás típusa	Vezérlőgombok
Felületkezelés	Matt	LED színek	Piros
Dizájn	Négyzetes design	Fogantyú	Smeg Classic
Ajtó	2 vízszintes csíkkal	Fogantyú színe	Szálcsiszolt rozsdamentes acél
Főzőlap színe	Rozsdamentes acél	Pohártípus	Eclipse
Vezérlőpanel színe	Zománcozott fém	Láb	Ezüst
Vezérlőgombok	Smeg Classic	Tárolórekesz	Ajtó
Vezérlőelemek színe	Rozsdamentes acél	Logo	Assembled st/steel
Kijelző	Érintés	Logo position	Facia below the oven

## Programok / Funkciók

Sütési funkciók száma 8  
Hagyományos sütési funkciók



Légkeverés nélkül



Légkeverés



Turbó



Eco



Nagy grill



Légkeveréses grill (kicsi)



Légkeveréses grill (nagy)



Légkeverés + alsó

## Tisztítási funkciók

Gőztisztítás

## Egyéb funkciók

Kiolvasztás idő szerint

## Programok / Funkciók, kiegészítő sütő

Sütési funkciók, 2. sütőtér

3

Hagyományos sütési funkciók, 2. sütőtér

Légkeverés nélkül

Nagy grill

Alsó rész

## Főzőlap műszaki jellemzői



Főzőzónák száma összesen 5

Bal első - Indukciós – többzónás - 2.10 kW - Booster 2.30 kW - 21.0x19.0 cm

Bal hátsó - Indukciós – többzónás - 1.60 kW - Booster 1.85 kW - 21.0x19.0 cm

Központi - Indukciós – szimpla - 2.30 kW - Booster 3.00 kW - Ø 27.0 cm

Jobb hátsó - Indukciós – szimpla - 1.20 kW - Booster 1.40 kW - Ø 18.0 cm

Jobb első - Indukciós – szimpla - 2.30 kW - Booster 3.00 kW - Ø 21.0 cm

Automatikus  
kikapcsolás  
túlmelegedés esetén

Igen

Minimális edényátmérő  
kijelzése

Igen

Automatikus  
kikapcsolás túlfolyás  
esetén

Igen

Kiválasztott zóna  
visszajelző

Igen

Automatikus  
edényérzékelés

Igen

Maradék hő visszajelző

Igen

## Fő sütő műszaki jellemzők



Lámpák száma

1

Ventilátor száma

1

A sütőtér nettó  
térfogata

70 l

Bruttó térfogat, 1.  
sütőtér

79 l

Sütőtér anyaga

Ever Clean zománc

Polcok száma

5

Polcok típusa

Fémállványok

Világítás típusa

Halogén

Fényerősség

40 W

Sütési idő beállítása

Indítás és leállítás

Levehető belső ajtó

Igen

Ajtóüvegek száma  
összesen

3

Hővisszaverő

2

ajtóüvegek száma

Biztonsági termosztát

Igen

Hűtőrendszer

Érintő

Használható sütőtér  
méretei (ma. x ma. x  
mé.)

360X460X425 mm

Hőmérsékletszabályozás

Elektromechanikus

Alsó fűtőelem

1200 W

teljesítmény

Amikor a sütő ajtaja nyitva van, világít	Igen	Felső fűtőelem – Teljesítmény	1000 W
Ajtónyílás	Lehajtható lap	Grillező elem	1700 W
Kivehető ajtó	Igen	Nagy grill – Teljesítmény	2700 W
Teljes üveg belső ajtó	Igen	Kör alakú fűtőelem – Teljesítmény	2000 W
		Grill típusa	Elektromos

## Opciók, fő sütő

Időzítő	Igen	Minimális hőmérséklet	50 °C
Sütés vége hangjelzés	Igen	Maximális hőmérséklet	260 °C

## Második sütő műszaki jellemzői



A második sütőtér nettó térfogata	35 l	Teljes ajtóüvegek száma	3
Bruttó térfogat, 2. sütőtér	36 l	Hővisszaverő ajtóüvegek száma	2
Sütőtér anyaga	Ever Clean zománc	Biztonsági termosztát	Igen
Polcok száma	4	Hűtőrendszer	Érintő
Polcok típusa	Fémállványok	Használható sütőtér méretei (ma. x ma. x mé.)	311x206x418 mm
Lámpák száma	1	Hőmérsékletszabályozás	Elektromechanikus
Világítás típusa	Izzólámpa	Alsó fűtőelem – teljesítmény	700 W
Fényerősség	25 W	Felső fűtőelem – Teljesítmény	600 W
Ajtónyílás	Lehajtható lap	Grillező elem – teljesítmény	1300 W
Kivehető ajtó	Igen	Nagy grill – Teljesítmény	1900 W
Teljes üveg belső ajtó	Igen	Grill típusa	Elektromos
Levehető belső ajtó	Igen		

## Opciók, kiegészítő sütő

Minimális hőmérséklet	50 °C	Maximális hőmérséklet	245 °C
-----------------------	-------	-----------------------	--------

## Mellékelt tartozékok a fő sütőhöz és főzőlaphoz



Hátsó és oldalsó ütközővel ellátott állvány	2	Grillrács	1
40 mm mély tepsi	1	Teleszkópos vezetősínek, részleges kihúzás	1

## Mellékelt tartozékok a másodlagos sütőhöz

Hátsó és oldalsó  
ütközővel ellátott  
állvány  
Széles tepsi

1

1

Grillrács

1

## Elektromos csatlakozás

Elektromos csatlakozás  
névleges értéke  
Jelenlegi  
Feszültség  
Feszültség 2 (V)

11000 W

33 A

220-240 V

380-415 V

A telepített elektromos  
kábel típusa

Igen, egyfázisú

Elektromos kábel típusa

Igen, két- és háromfázisú

Frekvencia

50/60 Hz

Sorkapocs

5 poles

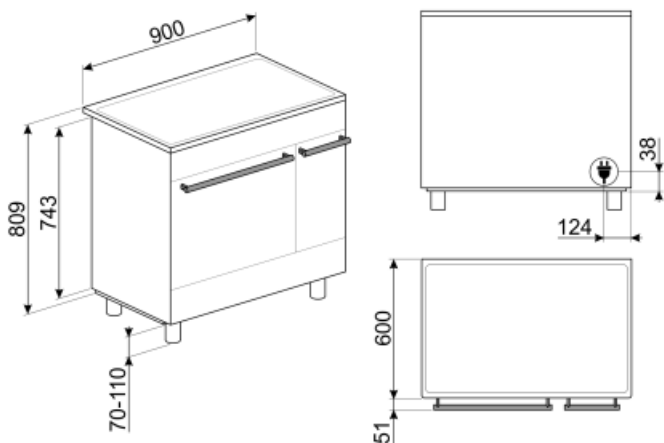

## Not included accessories



### KITH95CPF9

Magasságnövelő készlet lábazattal, (950 mm), háromoldalas, fekete, lábakkal, CPF9 Portofino tűzhelyekhez



### GTP

Részben kihúzható teleszkópos vezetősínek(1 szint), hagyományos sütőkhöz alkalmas. Rozsdamentes acél, garantálják a stabilitást és megkönnyítik a tálcák zökkenőmentes kihúzását.



### BNP608T

8 mm mély teflonbevonatú teps, a rácsra kell helyezni



### KITPBX

Magasságcsökkentő lábak (850 mm), rozsdamentes acél, Sinfonia és Master tűzhelyekhez (845-856 mm)



### BN620-1

Zománcozott teps 45 cm-es és 60 cm-es sütőkhöz. Mélység 20 mm. Tökéletes a sós és édes sütemények széles skálájához.



### BBQ

Kétoldalas lemezes grillsütő. Alkalmas a szaftos és ropogós ételek sütőben történő elkészítéséhez a grillezés jellegzetes ízével. A bordázott oldal különösen alkalmas húshoz és sajtokhoz. A sima oldal halakhoz, tengeri ételekhez és zöldségekhez.



### TPKPLATE

Univerzális lemez indukciós, gáz-, kerámia- és elektromos főzőlapokhoz. Tapadásmentes felület ideális hal, tojás és zöldségek sütéséhez. Méretek: 410 X 240 mm.



### SFLK1

Gyerekszár



### PRTX

Tűzálló pizzakő fogantyúval. D=35 cm Nem alkalmas mikrohullámú sütőkhöz. Gázsütőbe helyezhető, a sütőlapra kell tenni.



### GRILLPLATE

Univerzális sütőlap indukciós, gáz-, kerámia- és elektromos főzőlapokhoz. Tapadásmentes felület, ideális húshoz, sajtok és zöldségek sütéséhez. Méretek: 410 x 240 mm.



### KITH900CPF9

Lábazat, 90 cm, háromoldalas, fekete, CPF9 Portofino tűzhelyekhez



### SCRP

Karcolásmentes tűzhely kaparó – indukciós és kerámia főzőlapokhoz



### STONE

Téglaalakú tűzálló kő, Ideális pizzák sütéséhez, ugyanolyan eredményt ad, mintha fatüzelésű kemencében sült volna. Kenyér, focaccia és más pékáruk, például piték, lepények vagy kekszek sütéséhez is használható, Méretek (HxMxSz) 42 x 1,8 x 37,5 cm.

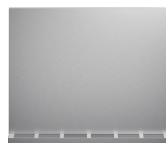

### KITC9X9-1

Hátlap készlet, rozsdamentes acél, 90 cm, Portofino multifunkciós tűzhelyekhez, Master és Sinfonia tűzhelyekhez

### PALPZ



Pizzalapát összehajtható fogantyúval. Méretek H31,5 x M32,5 cm. Könnyen és kényelmesen használható és tárolható. Tökéletes pizza, kenyér és sós péksütemények biztonságos és professzionális tálalásához.

### BN640



Zománcozott tepsi 45 cm-es és 60 cm-es sütőkhöz. Mélység 540 mm. Tökéletes húсок és halak mártásban történő sütéséhez és pírításához. Könnyű és ropogós köretekkel való kísérletezéshez is ideális

### GTT



Teljesen kihúzható teleszkópos sínek (1 szint), hagyományos sütőkhöz alkalmas. Rozsdamentes acél, garantálják a stabilitást és megkönnyítik a tálcák zökkenőmentes kihúzását.

### SMOLD

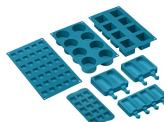

7 db-os szilikonforma készlet fagyaltokhoz, jégnyalókákhoz, pralinékhoz, jégkockákhoz vagy ételadaghoz. -60 °C és +230 °C között használható

## Symbols glossary (TT)



Zónák automatikus összevonása nagyobb területté



Vezérlőgombok



Kiolvasztás idő szerint: Kézi leolvasztás funkció. A beállított időtartam végén a funkció leáll.



Hármas üvegezésű ajtók: Üvegezett ajtók száma.



Ever Clean zománc: Az Ever Clean zománc elektrosztatikus módszerrel viszik fel, saroktól sarokig és széltől szélig, hogy megelőzze a repedést vagy törést az idő múlásával. Ez egy különleges pirolitikus zománc, ellenálló a savakkal szemben, amely amellet, hogy kellemesen fényes, elősegíti a sütő falainak jobb tisztítását az alacsonyabb porozitásnak köszönhetően. 850°C feletti hőmérsékleten égetik ki, és tudományosan meghatározott ütemben, lassan polimerizálják, így biztosítják az egyenletes vastagságot és szilárdságot. Az Ever Clean zománc kifogástalan felületet biztosít mind a sütő belsejében, mind a tepsiken, így a sütő felületei hihetetlenül könnyen karbantarthatók az idő múlásával, mivel a zsír kevésbé tapad meg sütés közben.



Alsó: a hő csak a sütőtér aljáról jön. A ventilátor nem aktív. Ideális édes és sós pitékhez, cobblerhez és pizzákhoz. A sütés befejezésére és az ételek ropogósabbá tételére tervezték. A gázsütőkben található szimbólum a gázégőt jelzi.



Hőlégbefúvás: tökéletes funkció minden típusú étel finomabb elkészítéséhez. A hő a sütő hátuljából érkezik, gyorsan és egyenletesen oszlik el. A ventilátor aktív. Ideális több szinten történő sütéshez is, az illatok és ízek keveredése nélkül.



A: Termék szárítási teljesítménye, A+++ és D / G között a termékcsaládtól függően



Léghűtő rendszer: a biztonságos felületi hőmérséklet biztosítása érdekében.



...



ECO-logic: az opció lehetővé teszi a készülék tényleges energiamegtakarításának korlátozását.





















Statikus: Hagyományos sütés, amely egyszerre egy étel elkészítésére alkalmas. A ventilátor nem aktív, és a hő egyszerre jön alulról és felülről. A statikus sütés lassabb és finomabb, ideális a még belül is jól elkészített és száraz ételek elkészítéséhez. Ideális bármilyen típusú sütéshez, zsíros húshoz, kenyérhez, töltött süteményekhez.



Légkeverés alsó fűtőelemmel: Az alsó fűtőelem extra hőt ad alulról az extra sütést igénylő élelmiszereknek.



ECO: alacsony energiafogyasztású sütés: ez a funkció különösen alkalmas alacsony energiafogyasztás mellett egy szinten történő sütésre. Minden típusú ételhez ajánlott, kivéve azokat, amelyek sok nedvességet tudnak előállítani (például a zöldségek). A maximális energiamegtakarítás és az idő csökkentése érdekében ajánlatos az ételt a sütőtér előmelegítése nélkül a sütőbe tenni

-  **Légkeverés grill elemmel:** A légkeverés csökkenti a grill heves hőjét, kiváló módszert biztosítva a különböző ételek, szeletek, steakek, kolbászok stb. grillezésére, barnulást és hőelosztást is biztosítva anélkül, hogy az étel kiszáradna. A felső két szint ajánlott használatra, és a sütő alsó része ugyanakkor használható az ételek melegen tartására, ami kiváló lehetőség a grillezett reggeli elkészítésekhez. A félgrill (csak középső rész) ideális kis mennyiségű ételekhez.
-  **Grill:** Nagyon erős hő, amely csak felülről, egy dupla fűtőelemből érkezik. A ventilátor nem aktív. Kiváló grillezési eredményt biztosít. A sütés végén használva egyenletes barnítást biztosít az ételeknek.
-  **Légkeveréses grill:** nagyon intenzív hő jön csak felülről egy dupla fűtőelemből. A ventilátor aktív. Lehetővé teszi a legvastagabb húsok optimális grillezését. Ideális nagy húsdarabokhoz.
-  **Turbó:** a hő 3 irányból jön: felülről, alulról és hátulról a sütőben. A ventilátor aktív. Gyors sütést tesz lehetővé, még több szinten is, az aromák összekeverése nélkül. Ideális nagy mennyiségű ételekhez vagy intenzív sütést igénylő ételekhez.
-  **Túlmelegedés elleni védelem:** A vezérlőegység túlmelegedése esetén a főzőlapot automatikusan kikapcsoló biztonsági rendszer.
-  **Indukciós A főzőlapok működése az elektromágneses indukció elvén alapul. A hő közvetlenül a serpenyő alján keletkezik a főzőlappal való érintkezés során.**
-  **Teljesen üveg belső ajtó:** Teljesen üveg belső ajtó, egyetlen sík felület, amely könnyen tisztán tartható.
-  **A belső ajtóüveg néhány gyors mozdulattal eltávolítható a tisztításhoz.**
-  **Oldalsó lámpák:** Két szemben lévő oldalsó lámpa növeli a láthatóságot a sütőben.
-  **Automatikus nyitás:** egyes modellek automatikusan nyitják az ajtót, amikor a ciklus véget ér, ami tökéletes megoldás a fogantyú nélküli konyhai gépekhez, mivel nincs szükség fogantyúra. Biztonsági okokból a gép használatakor az ajtó automatikusan reteszeli, hogy elkerülje a véletlen kinyitást.
-  **Kifutás elleni védelem:** A speciális kifutás elleni védelem folyadék túlfolyás esetén leállítja a tűzhelyet.
-  **A visszamaradó hő jelzése:** Az üvegkerámia főzőlap kikapcsolása után a maradékhő-jelző mutatja, hogy melyik főzőzóna marad még forró. Amikor a hőmérséklet 60°C alá csökken, a kijelző kialszik.
-  **A sütőtérnek 4 különböző sütési szintje van.**
-  **A sütőtérnek 5 különböző sütési szintje van.**
-  **Teleszkópos sín:** lehetővé teszi az edény kihúzását és ellenőrzését anélkül, hogy teljesen ki kellene venni a sütőből.
-  **Elektronikus vezérlés:** A sütő belsejében a hőmérsékletet 2-3°C pontossággal tudja tartani. Ez lehetővé teszi a hőmérséklet-változásra nagyon érzékeny ételek, például sütemények, szuflé, pudingok elkészítését.
-  **Gőztisztítás:** egyszerű tisztítási funkció gőzzel a sütőtérben lévő lerakódások fellazítására.
-  **A kapacitás a sütőtérben lévő hasznos tér méretét mutatja literben.**
-  **A kapacitás a sütőtérben lévő hasznos tér méretét mutatja literben.**



## Benefit (TT)

---

### **True-convection**

The best cooking performances guaranteed by ventilated circular flow

Multiple fans and heating elements guarantee the perfect aerodynamic heat flow, allowing homogeneous and quicker cooking inside the cavity.

### **Induction hob**

Induction offers fast cooking and precise temperature control

Through the use of suitable cookware, induction is easy to use and maintain, safe and responsive.

### **Vapor Clean**

By inserting water into a recess at the bottom of the cavity, steam is generated, which softens the residue and facilitates its removal

By inserting water into a recess at the bottom of the cavity, steam is generated, which softens the residue and facilitates its removal.

### **Touch control**

Easy and intuitive timer setting with a single touch

### **Single turbine**

The oven has a fan equipped with a circular heating element allowing cooking with rotating heat

### **Isothermic Cavity**

The best cooking performance at the highest energy efficiency

### **Tangential cooling**

New cooling system with tangential fan and airflow from the door to the splashback

### **Multilevel halogen light**

Internal halogen lighting on different levels guarantees excellent visibility

### **Telescopic guides**

Easy extraction and safe insertion of trays into the oven thanks to telescopic guides

### **Adjustable height**

Cooker top flushed with the working area thanks to adjustable feet

### **Removable inner glass**

Internal door glasses are easily removable for complete cleaning

### **Multilevel cooking**

Several cooking levels allow maximum flexibility of use

### **Cold door**

During any function, the external door glass is cold, avoiding any risk of burns

### **AirFry (AIRFRY optional accessory)**

Lighter and tastier food thanks to airfry basket (optional accessory)

### **BBQ (optional accessory)**

Barbeque cooking directly in the oven with the double-sided grill (BBQ optional accessory)

### **Pizza stone (optional accessory)**

Baking with refractory stone for soft and crispy pizza and yeast products (STONE optional accessory)

### **Storage compartment**

More space thanks to the lower compartment, ideal for storing accessories or cooking utensils