

C92IPMB2

| | |
|---|---------------|
| Rozmiar | 90x60 cm |
| Liczba komór z etykietą energetyczną | 2 |
| Cavity heat source | Elektro |
| Rodzaj płyty | Indukcyjna |
| Typ głównego piekarnika | Termoobieg |
| Rodzaj drugiego piekarnika | Stacyjny |
| Sposób czyszczenia | Pirolityczny |
| Kod EAN | 8017709329730 |
| Klasa efektywności energetycznej | A |
| Klasa efektywności energetycznej, drugi piekarnik | A |



Linia wzornicza



| | | | |
|--------------------------------------|--------------------------|--------------------------------|------------------------------|
| Design | Płaski | Pokręta | Classica |
| Wykończenie panelu sterowania | Metal emaliowany | Kolor pokręteł | Stal nierdzewna |
| Linia wzornicza | Classica | Liczba pokręteł | 8 |
| Logo | Assembled st/steel | Kolor nadruku | Srebrny |
| Kolor | Czarny mat | Wyświetlacz | Dotykowy |
| Położenie logo | Panel poniżej piekarnika | Drzwi | Z dwoma poziomymi liniami |
| Wykończenie | Czarny mat | Rodzaj szkła piekarnika | Eclipse |
| Tylny panel | Tak | Uchwyt | Classica |
| Seria | Symfonia | Kolor uchwytu | Stal nierdzewna szczotkowana |
| Kolor płyty kuchennej | Stal nierdzewna | Schówek | Drzwi |
| Rodzaj sterowania | Pokręta | Nóżki | Srebrny |
| Sterowanie suwakowe | Czerwony | | |

Programy / Funkcje

| | |
|--------------------------|---|
| Liczba funkcji pieczenia | 9 |
|--------------------------|---|

Funkcje pieczenia

| | | | | | |
|--|-------------------------|--|-----------------|--|---------------------------------|
| | Grzałka górna i dolna | | Obieg powietrza | | Termoobieg |
| | Turbo | | ECO | | Duży grill |
| | Grill + obieg powietrza | | Grzałka dolna | | Grzałka dolna + obieg powietrza |

Funkcje czyszczenia

| | |
|--|----------|
| | Piroliza |
|--|----------|

Programy/ Funkcje pomocniczy piekarnik

Funkcje pieczenia - 2 piekarnik
Grzałka dolna + grzałka górna



Funkcje pieczenia - 2 piekarnik

| | | | | | |
|--|-----------------------|--|------------|--|---------------|
| | Grzałka górna i dolna | | Duży grill | | Grzałka dolna |
|--|-----------------------|--|------------|--|---------------|

Charakterystyka techniczna - Płyta



Liczba wszystkich stref grzejnych 5

Przedni lewy - Indukcja - Multizone - 2.10 kW - Booster 2.30 kW - 21.0x19.0 cm

Tylny lewy - Indukcja - Multizone - 1.60 kW - Booster 1.85 kW - 21.0x19.0 cm

Centralny - Indukcja - pojedyncza - 2.30 kW - Booster 3.00 kW - Ø 27.0 cm

Tylny prawy - Indukcja - pojedyncza - 1.20 kW - Booster 1.40 kW - Ø 18.0 cm

Przedni prawy - Indukcja - pojedyncza - 2.30 kW - Booster 3.00 kW - Ø 21.0 cm

| | | | |
|-----------------------------------|-----|---|-----|
| Liczba stref grzejnych "Booster" | 5 | Automatyczne wykrycie naczyń i jego wielkości | Tak |
| Number of Flexible zones | 1 | Wskazanie minimalnej średnicy naczyń | Tak |
| Zabezpieczenie przed przegrzaniem | Tak | Wyświetlanie wybranej strefy | Tak |
| Zabezpieczenie przed zalaniem | Tak | Wskaźnik zalegającego ciepła | Tak |

Charakterystyka techniczna - Główny piekarnik



| | | | |
|---|---------------------|---|--------------------|
| Liczba źródeł oświetlenia | 1 | Łatwy demontaż wewnętrznej szyby drzwi piekarnika | Tak |
| Liczba wentylatorów | 1 | Liczba szyb w drzwiach | 4 |
| Pojemność netto | 70 l | Zimne drzwi | 3 |
| Pojemność brutto | 79 l | Termostat bezpieczeństwa | Tak |
| Materiał wewnętrznej komory | Emalia Ever Clean | Automatyczne wyłączenie elementów grzejnych po otwarciu drzwi | Tak |
| Liczba poziomów pieczenia | 5 | System chłodzący | Statyczny |
| Rodzaj przewodnic | Prowadnice metalowe | Blokada drzwi podczas czyszczenia pirolitycznego | Tak |
| Osłona górnej grzałki | Tak | Wymiary wnętrza komory (wxsxg) | 360X460X425 mm |
| Rodzaj oświetlenia | Halogenowe | Kontrola temperatury | Elektromechaniczna |
| Moc oświetlenia | 40 W | Moc grzałki dolnej | 1200 W |
| Programator czasu gotowania | Start i Stop | Moc grzałki górnej | 1000 W |
| Oświetlenie przy otwartych drzwiach | Tak | Moc grzałki grilla | 1700 W |
| Otwieranie drzwi | Do dołu | Moc dużego grilla | 2700 W |
| Łatwy demontaż drzwi piekarnika | Tak | Moc grzałki pierścieniowej | 2000 W |
| W pełni przeszklona wewnętrzna powierzchnia drzwi | Tak | Rodzaj grilla | Elektryczny |

Opcje głównego piekarnika

| | | | |
|--|-----|------------------------|--------|
| Timer | Tak | Minimalna temperatura | 50 °C |
| Sygnał dźwiękowy zakończenia pieczenia | Tak | Maksymalna temperatura | 260 °C |

Charakterystyka techniczna - Pomocniczy piekarnik



| | | | |
|---------------------------------|---------------------|-----------------------------------|--------------------|
| Pojemność netto - 2 piekarnik | 35 l | Liczba szyb w drzwiach piekarnika | 3 |
| Pojemność brutto | 36 l | Zimne drzwi | 1 |
| Materiał wewnętrznej komory | Emalia Ever Clean | Termostat bezpieczeństwa | Tak |
| Liczba poziomów pieczenia | 4 | System chłodzący | Statyczny |
| Typ przewodnic | Prowadnice metalowe | Wymiary wnętrza komory (WxSxG) | 311x206x418 mm |
| Liczba źródeł oświetlenia | 1 | Kontrola temperatury | Elektromechaniczna |
| Rodzaj oświetlenia | Żarówka | Moc dolnej grzałki | 700 W |
| Moc oświetlenia | 25 W | Moc górnej grzałki | 600 W |
| Otwieranie drzwi | Do dołu | Moc grzałki grilla | 1300 W |
| Łatwy demontaż drzwi piekarnika | Tak | Moc dużego grilla | 1900 W |
| | | Rodzaj grilla | Elektryczny |

| | |
|---|-----|
| W pełni przeszklona wewnętrzna powierzchnia drzwi | Tak |
| Łatwy demontaż wewnętrznej szyby drzwi piekarnika | Tak |

Opcje pomocniczego piekarnika

| | | | |
|-----------------------|-------|------------------------|--------|
| Minimalna temperatura | 50 °C | Maksymalna temperatura | 245 °C |
|-----------------------|-------|------------------------|--------|

Akcesoria w standardzie Główny piekarnik



| | | | |
|-----------------------------------|---|---|---|
| Metalowe drabinki boczne | 1 | Prowadnice teleskopowe z pełnym wysuwem | 1 |
| Blacha do pieczenia 20mm | 1 | Termosonda | 1 |
| Głęboka blacha emaliowana (40 mm) | 1 | Blokada bezpieczeństwa | 1 |
| Ruszt do blachy | 1 | | |

Akcesoria w standardzie Piekarnik pomocniczy

| | | | |
|-------------------------------------|---|------------------------|---|
| Metalowe drabinki boczne | 1 | Ruszt do blachy | 1 |
| Blacha do pieczenia, piekarnik maxi | 1 | Blokada bezpieczeństwa | 1 |

Podłączenie elektryczne

| | | | |
|---------------------|------------------|----------------------------------|------------------------|
| Moc przyłączeniowa | 12000 W | Dodatkowe możliwości podłączenia | Tak, dwu- i trójfazowe |
| Natężenie prądu (A) | 36 A | Częstotliwość | 50/60 Hz |
| Napięcie | 220-240 V | Puszka elektroinstalacyjna | 5 biegunowy |
| Napięcie 2 (V) | 380-415 V | Wtyczka | Nie |
| Electric cable | Tak, jednofazowy | | |

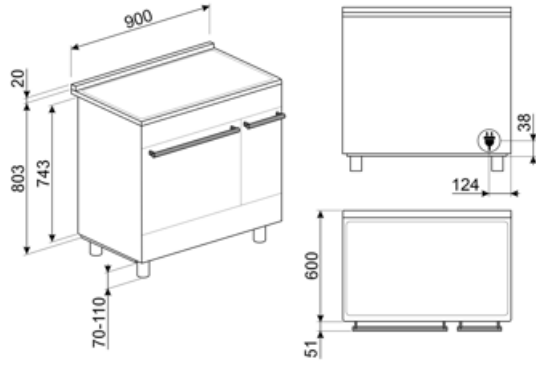

Kompatybilne Akcesoria

AIRFRY

Ruszt AIRFRY. Idealny do stworzenia tradycyjnego smażenia w piekarniku, ale z mniejszą ilością kalorii i tłuszczu. Pozwala szybko i prosto przyrządzić takie potrawy jak frytki, smażone warzywa i ryby, zapewniając idealne zbrązowienie i chrupkość.



BBQ

Dwustronna płyta BBQ. Odpowiednia do odtwarzania soczystych i chrupiących potraw w piekarniku z typowym smakiem potraw z grilla. Żebrowana strona jest szczególnie odpowiednia do mięs i serów. Gładka strona do ryb, owoców morza i warzyw.



BN640

Emaliowana taca pasująca do piekarników 45cm i 60cm. Głębokość: 40 mm. Idealna do gotowania i pieczenia mięsa i ryb w sosach. Idealna również do eksperymentowania z lżejszymi i bardziej chrupiącymi dodatkami do dań.



GRILLPLATE

Uniwersalna nakładka grillowa do płyt indukcyjnych, gazowych, ceramicznych i elektrycznych. Nieprzywierająca powierzchnia idealna do smażenia mięsa, serów i warzyw. Wymiary: 410 x 240 mm.



AIRFRY2

Blacha AirFry idealnie sprawdza się do tradycyjnego smażenia w piekarniku, z mniejszą ilością kalorii i tłuszczu. Pozwala szybko i wygodnie przygotować potrawy takie jak frytki, warzywa czy ryby, zapewniając im doskonałe przyrumienienie i chrupkość.



BN620-1

Emaliowana blacha pasująca do piekarników 45cm i 60cm. Głębokość: 20 mm. Idealna do szerokiej gamy wypieków na słodko i słono.



BNP608T

Blacha pokryta teflonem, 8 mm głębokości, do umieszczenia na ruszcie.



GTP

Prowadnice teleskopowe z częściowym wysuwem (1 poziom) Wysuw: 300 mm Materiał: Stal nierdzewna AISI 304, polerowana



GTT

Prowadnice teleskopowe z pełnym wysuwem (1 poziom). Wysuw: 433 mm. Materiał: Stal nierdzewna AISI 304, polerowana.



KITH900CPF9

Cokół, 90cm, do kuchni wolnostojącej CPF9



KIT600C92PX

Listwa maskująca do tylnej strony płyty grzewczej, do kuchni wolnostojącej z pyrolizą 90 cm Symfonia



KITH95CPF9

Zestaw do zwiększania wysokości (950 mm), trzy strony, czarny z nóżkami





KITPBX

Nóżki zmniejszające wysokość (84,5-85,6 cm)



SCRP

Skrobak do płyt grzewczych, nierysujący - odpowiedni do płyt indukcyjnych i ceramicznych oraz teppanyaki

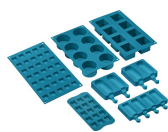

SMOLD

Zestaw 7 silikonowych foremek do lodów, lodowych lizaków, pralin, kostek lodu lub do porcjowania żywności. Możliwość stosowania od -60°C do +230°C



TPKPLATE

Uniwersalny grill Teppanyaki do płyt indukcyjnych, gazowych, ceramicznych i elektrycznych. Nieprzywierająca powierzchnia idealna do gotowania ryb, jajek i warzyw. Wymiary: 410 x 240 mm.



PALPZ

Łopata do pizzy ze składaną rączką. Wymiary (SxG): 31,5x32,5 cm. Łatwa i wygodna w użyciu i przechowywaniu. Idealna do serwowania pizzy, chleba i wyśmienitych ciast w bezpieczny i profesjonalny sposób.



SFLK1

























Blokada bezpieczeństwa



















STONE

Prostokątny kamień do pizzy PPR2. Idealny do pieczenia pizzy z takimi samymi wynikami jak w typowym piecu opalonym drewnem. Może być również używany do pieczenia chleba, focacci i innych przepisów, takich jak placki, flany lub herbatniki. Wymiary (SxGxW): 37,5x42x1,8 cm

Słowniczek oznaczeń

| | | | |
|--|--|---|--|
|  | Automatyczne łączenie stref dla większego obszaru grzewczego |  | Booster: Opcja pozwala na użycie pełnej mocy strefy grzewczej. |
|  | Blokada bezpieczeństwa: Niektóre modele są wyposażone w blokadę bezpieczeństwa uniemożliwiającą uruchomienie urządzenia. |  | A: Klasa efektywności energetycznej, mierzona od A+++ do G, w zależności od rodziny produktów. |
|  | Instalacja w kolumnie |  | Sterowanie pokrętlami |
|  | Obwodowy system chłodzący |  | Wyświetlacz DigiScreen |
|  | Liczba szyb w drzwiach: 3 szyby |  | Liczba szyb w drzwiach: 4 szyby |
|  | Eco-logic: Funkcja pozwala na ograniczenie mocy urządzenia. |  | Emalia Ever Clean: Emalia Ever Clean nakładana jest elektrostatycznie, narożnik do narożnika i krawędź do krawędzi, co zapobiega powstawaniu rys i pęknięć z upływem czasu. Jest to szczególna emalia pirolityczna, oporna na działanie kwasów, która oprócz przyjemnego blasku, dzięki mniejszej porowatości, sprzyja łatwiejszemu czyszczeniu ścian piekarnika. Jest ona wypalana w temperaturze ponad 850°C i powoli polimeryzowana w naukowo ustalonym tempie, aby zapewnić jednolitą głębokość i wytrzymałość. Emalia Ever Clean tworzy nienaganne wykończenie zarówno wewnątrz piekarnika, jak i na blachach, sprawiając, że powierzchnie piekarnika są niezwykle łatwe w utrzymaniu przez długi czas, ponieważ ogranicza przywieranie tłuszczu podczas gotowania. |
|  | Obieg powietrza + grzałka dolna |  | Obieg powietrza + grzałka górna i dolna |
|  | Grzałka górna i dolna |  | Grzałka górna i dolna |
|  | Grzałka dolna |  | Grzałka dolna |
|  | Termoobieg |  | Eco |
|  | Grill |  | Grill z obiegiem powietrza: bardzo intensywne ciepło pochodzące tylko z góry z podwójnego elementu grzewczego. Wentylator jest aktywny. Umożliwia optymalne grillowanie najgrubszych mięs. Idealny do dużych kawałków mięsa. |
|  | Oświetlenie wnętrza |  | Turbo |

-  Zabezpieczenie przed przegrzaniem: System bezpieczeństwa, który automatycznie wyłącza płytę grzewczą w przypadku przegrzania jednostki sterującej.
-  W pełni szklana wewnętrzna powierzchnia drzwi. Rozwiązanie to pozwala utrzymać wewnętrzną część drzwi piekarnika w idealnej czystości.
-  Światła boczne: Dwa przeciwległe światła boczne zwiększają widoczność wewnątrz piekarnika.
-  Zabezpieczenie przed zalaniem
-  Wskazanie ciepła resztkowego: Po wyłączeniu płyty szklano-ceramicznej wskaźnik ciepła resztkowego pokazuje, która ze stref grzewczych jest jeszcze gorąca. Gdy temperatura spadnie poniżej 60°C, wskaźnik gaśnie.
-  Komora piekarnika posiada cztery poziomy.
-  Prowadnice teleskopowe: Łatwe w instalacji prowadnice teleskopowe znacznie ułatwiają wyciąganie potraw z piekarnika.
-  Pojemność 35 l
-  Indukcja: Praca tych płyt oparta jest na zasadzie indukcji elektromagnetycznej. Ciepło wytwarzane jest bezpośrednio w dnie patelni podczas jej kontaktu z płytą.
-  Demontowalne wewnętrzne szkło drzwi: Łatwy demontaż wewnętrznego szkła drzwi znacznie ułatwia utrzymanie urządzenia w czystości.
-  Automatyczne otwieranie: niektóre modele mają automatycznie otwierane drzwi po zakończeniu cyklu, co jest doskonałym rozwiązaniem dla kuchni bez uchwytów, ponieważ nie jest potrzebny żaden uchwyt. Ze względów bezpieczeństwa drzwi blokują się automatycznie, gdy urządzenie jest w użyciu, aby uniknąć ich przypadkowego otwarcia.
-  PIROLIZA - FUNKCJA AUTOMATYCZNEGO CZYSZCZENIA: piekarnik nagrzewa się do temperatury zbliżającej się do 500°C i zwęglą tłuszcz oraz resztki jedzenia w drobny popiół, który można łatwo wytrzeć wilgotną szmatką. Przy tak wysokiej temperaturze, drzwi blokują się automatycznie dla bezpieczeństwa, podczas gdy temperatura drzwi pozostaje bezpieczna w dotyku. Funkcja regulowana przez użytkownika w oparciu o poziom zabrudzeń obecnych w piekarniku.
-  Osłona górnej grzałki: Rozwiązanie to chroni górną część piekarnika przed zanieczyszczeniem. Element chroniący jest łatwy w demontażu i może być myty w zmywarce.
-  Komora piekarnika posiada pięć poziomów.
-  Elektroniczne sterowanie temperaturą: Funkcja pozwala na utrzymanie temperatury we wnętrzu piekarnika w granicach o tolerancji 2-3 °C. Umożliwia to przyrządzenie dań wrażliwych na zmiany temperatury np. ciast, sufletów lub puddingów.
-  Pojemność 70 l

Benefit (TT)

Płyta indukcyjna

Technologia indukcyjna gwarantuje błyskawiczne nagrzewanie i wyjątkowo precyzyjną kontrolę temperatury.

Przy właściwych naczyniach indukcja staje się wyjątkowo intuicyjna, bezpieczna i natychmiast reaguje na regulację temperatury.

Piroliza

Łatwe czyszczenie piekarnika, dzięki funkcji czyszczenia pirolitycznego.

Sterowanie dotykowe

Łatwe i intuicyjne ustawianie timera za pomocą jednego dotknięcia.

Storage compartment

More space thanks to the lower compartment, ideal for storing accessories or cooking utensils

Prawdziwa konwekcja

Najlepsze efekty gotowania dzięki równomiernej cyrkulacji gorącego powietrza.

Połączenie kilku wentylatorów i elementów grzewczych umożliwia równomierną cyrkulację ciepła, co przekłada się na szybsze i bardziej jednorodne rezultaty.

Multilevel cooking

Several cooking levels allow maximum flexibility of use

Multilevel halogen light

Internal halogen lighting on different levels guarantees excellent visibility

Removable inner glass

Internal door glasses are easily removable for complete cleaning

Tangential cooling

New cooling system with tangential fan and airflow from the door to the splashback

Telescopic guides

Easy extraction and safe insertion of trays into the oven thanks to telescopic guides

Adjustable height

Cooker top flushed with the working area thanks to adjustable feet

AirFry (AIRFRY optional accessory)

Lighter and tastier food thanks to airfry basket (optional accessory)

Cold door

During any function, the external door glass is cold, avoiding any risk of burns

Pizza stone (optional accessory)

Baking with refractory stone for soft and crispy pizza and yeast products (STONE optional accessory)

BBQ (optional accessory)

Barbecue cooking directly in the oven with the double-sided grill (BBQ optional accessory)

Komora izotermiczna

Perfekcyjne rezultaty pieczenia przy minimalnym zużyciu energii.

Pojedyncza turbina

Wentylator z grzałką pierścieniową zapewnia równomierną cyrkulację gorącego powietrza, gwarantując doskonałe rezultaty pieczenia.