

# C92IPX2

מידה  
 מס' חללים עם תווית אנרגיה  
 מקור חום של תא התנור  
 סוג הכיריים  
 סוג תנור עיקרי  
 סוג תנור שני  
 מערכת ניקוי תנור ראשי  
 קוד EAN  
 דרגת יעילות אנרגטית  
 קטגוריית יעילות אנרגטית, תא התנור השני

90x60 cm  
 2  
 חשמל  
 השראה  
 אזור חום  
 סטטי  
 פירוליטי  
 8017709329716  
 A  
 A



## אסתטיקה



**עיצוב**  
 גימור לוח בקרה  
 סדרה עיצובית  
 לוגו  
 צבע  
 Logo position  
 גימור  
 מגן אחורי  
 סדרה  
 צבע כיריים  
 סוג הגדרת בקרות  
 צבעי LED

עיצוב מרובע  
 מתכת בציפוי אמיל  
 Classica  
 Assembled st/steel  
 נירוסטה  
 Facia below the oven  
 סאטין  
 כן  
 Sinfonia  
 נירוסטה  
 כפתורי בקרה  
 אדום

**כפתורי בקרה**  
**צבע בקרות**  
**מס' בקרות**  
 Serigraphy colour  
**צג**  
**דלת**  
**סוג זכוכית**  
**ידית**  
**צבע ידית**  
**תא אחסון**  
**רגליות**

Smeg Classic  
 נירוסטה  
 8  
 Black  
 מגע  
 עם שני פסים אופקיים  
 אליפסה  
 Smeg Classic  
 נירוסטה מוברשת  
 דלת  
 כסף

## תוכניות / פונקציות

מס' פונקציות בישול  
 פונקציות בישול רגילות

9

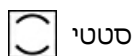

סטטי



בסיוע מאורר

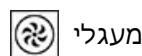

מעגלי



טורבו

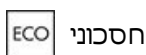

חסכוני



גריל גדול

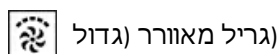

(גריל מאורר (גדול)

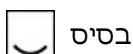

בסיס

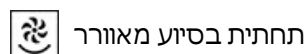

תחתית בסיוע מאורר

## פונקציות ניקוי

פירוליטי

## תוכניות ופונקציות לתנורים עם תנור משני

### פונקציות בישול, תא תנור שני

Bottom element + fan

3

No

Bottom element + Upper element



### פונקציות בישול רגילות, תא התנור השני

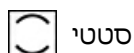

סטטי



גריל גדול



תחתית

## מאפיינים טכניים של כיריים, תנור



### 5 מספר אזורי בישול

2.10 - מולטיזון - אינדוקציה - אינדוקציה - kW קדמי שמאלי - Booster 2.30 kW - 21.0x19.0 cm

1.60 - מולטיזון - אינדוקציה - אינדוקציה - kW אחורי שמאלי - Booster 1.85 kW - 21.0x19.0 cm

2.30 - יחידה - אינדוקציה - אמצעי - kW - Booster 3.00 kW - Ø 27.0 cm

1.20 - יחידה - אינדוקציה - אחורי ימני - kW - Booster 1.40 kW - Ø 18.0 cm

2.30 - יחידה - אינדוקציה - קדמי ימני - kW - Booster 3.00 kW - Ø 21.0 cm

מס' אזורי בישול עם בוסטר	5	זיהוי מחבת אוטומטי	כן
מספר אזורי גמישים	1	חיווי הקוטר המינימלי של המחבת	כן
כיבוי אוטומטי בעת התחממות-יתר	כן	מחוון אזור שנבחר	כן
כיבוי אוטומטי בעת גלישה	כן	מחוון חום שנותר	כן

## מאפיינים טכניים של התנור העיקרי, תנור



מס' נורות	1	דלת פנימית ניתקת	כן
מספר מאורר	1	מס' כולל של דלתות זכוכית	4
הנפח הנקי של תא התנור הראשון	70 l	מס' דלתות זכוכית מחזירות חום	3
הנפח ברוטו של תא התנור הראשון	79 l	תרמוסטט בטיחות	כן
חומר תא התנור	אמייל נקי תמיד	החימום מושהה כשהדלת פתוחה	כן
מספר המדפים סוגי מדפים	5	מערכת קירור	משיק
משטח תקרה	כן	נעילת דלת במהלך ניקוי פירוליטי	כן
סוג נורה	הלוגן	מידות תא תנור לשימוש (ע"א X ג)	360X460X425 mm
הספק נורה	40 W	בקרת טמפרטורה	אלטרומכני
הגדרת זמן בישול	הפעלה ועצירה	גוף חימום תחתון - הספק	1200 W
אור כשדלת התנור פתוחה	כן	גוף חימום עליון - הספק	1000 W
פתח דלת	פתיחה כלפי מטה		
דלת ניתקה	כן		

דלת פנימית מזכוכית לחלוטין	כן	אלמנט גריל	1700 W
		גריל גדול - הספק	2700 W
		גוף חימום מעגלי - הספק	2000 W
		סוג גריל	חשמלי

## אפשרויות תנור עיקרי, תנור

טיימר	כן	טמפרטורה מינימלית	50 °C
צליל התרעה לסיום הבישול	כן	טמפרטורה מרבית	260 °C

## מאפיינים טכניים של התנור המשני, תנור



הנפח הנקי של תא התנור השני	35 l	מס' כולל של זכוכיות דלתות	3
הנפח ברוטו של תא התנור השני	36 l	מס' זכוכית דלתות מחזירות חום	1
חומר תא התנור	אמייל נקי תמיד	תרמוסטט בטיחות	כן
מספר המדפים	4	מערכת קירור	משיק
סוגי מדפים	רשתות מתכת	מידות תא תנור לשימוש (ע"א X ג)	311x206x418 mm
מס' נורות	1	בקרת טמפרטורה	אלטרומכני
סוג נורה	להט	גוף חימום תחתון - הספק	700 W
הספק נורה	25 W	גוף חימום עליון - הספק	600 W
פתיח דלת	פתיחה כלפי מטה	אלמנט גריל - הספק	1300 W
דלת נתיקה	כן	גריל גדול - הספק	1900 W
דלת פנימית מזכוכית לחלוטין	כן	סוג גריל	חשמלי
דלת פנימית ניתקת	כן		

## אפשרויות תנור נוסף, תנור

טמפרטורה מינימלית	50 °C	טמפרטורה מרבית	245 °C
-------------------	-------	----------------	--------

## אביזרים כלולים עם התנור לתנור עיקרי



רשת עם מעצור אחורי וצדי	1	מסילות טלסקופיות, הוצאה מלאה	1
מגש עמוק 20 מ"מ	1	בחון בשר	1
מגש עמוק 40 מ"מ	1	נעילת ילדים	1
רשת שתי וערב לגריל	1		

## אביזרים כלולים עם התנור לתנור משני

רשת עם מעצור אחורי וצדי	1	רשת שתי וערב לגריל	1
מגש אפייה רחב	1	נעילת ילדים	1

## חיבור חשמלי

דירוג חיבור חשמלי	12000 W
זרם	36 A
מתח	220-240 V
(מתח 2 וולט)	380-415 V
סוג כבל החשמל המותקן	כך, שלב אחד

סוג כבל חשמל	כך, שניים ושלושה שלבים
תדר	50/60 Hz
בלוק הדקים	5 poles
תקע	לא

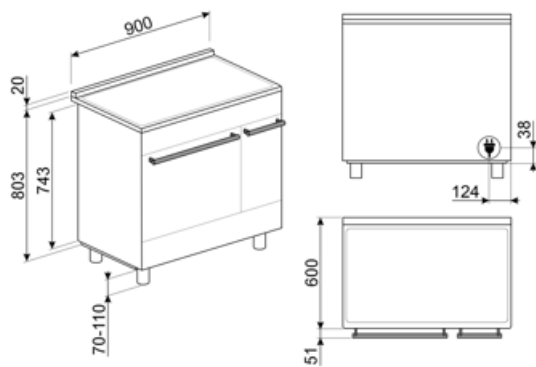

## Compatible Accessories

### AIRFRY

Air fryer rack AIRFRY. Ideal for recreating traditional frying in the oven, but with fewer calories and less fat. It allows you to cook quickly and simply dishes such as French fries, fried vegetables and fish, ensuring perfect browning and crispiness.



### BBQ

Double sided plate BBQ. Suitable for recreating succulent and crispy dishes in the oven with the typical taste of grilled cooking. The ribbed side is particularly suitable for meats and cheeses. The smooth side for fish, seafood and vegetables.



### BN640

מגש מצופה אמייל, עומק 40 מ"מ



### GRILLPLATE

מחבת פסים אוניברסלית לכיריים אינדוקציה, גז, קרמיות וחשמליות. משטח נגד הידבקות מושלם לבישול בשר, גבינה וירקות. ממדים: 240 מ"מ x 410 מ"מ.



### GTT

מסילות טלסקופיות ניתנות להוצאה\*\* לחלוטין (רמה אחת)\*\* הוצאה: 433 מ"מ מצוחצת AISI 430 חומר: נירוסטה



### KITH900CPF9

ערכה להארכת גובה (950 מ"מ), מתאימה TR4110 לתנורי



### KITPBX

(רגליות להפחתת גובה) 850 מ"מ



### SCRP

כיריים אינדוקציה וקרמיות ומגרד טפנייקי



### AIRFRY2

מגש אייר פרייר. מושלמת לחיקוי של צלייה מסורתית בתנור, אך עם פחות קלוריות ופחות שומן. מאפשרת לבשל במהירות ובפשטות מנות כגון טוגנים, ירקות ודגים מטוגנים, ומבטיחה השחמה ופריכות מושלמות.



### BN620-1

מגש מצופה אמייל, עומק 20 מ"מ



### BNP608T

מגש מצופה טפלון, עומק 8 מ"מ, להנחה על הרשת



### GTP

מסילות טלסקופיות ניתנות להוצאה\*\* חלקית (רמה אחת)\*\* הוצאה: 300 מ"מ מצוחצת AISI 430 חומר: נירוסטה



### KIT600C92PX

רצועת כיסוי לגב הכיריים, מתאימה לתנורי Symphony 90 ס"מ עם תנור פירוליטי



### KITH95CPF9

ערכה להארכת גובה (950 מ"מ), מתאימה Portofino לתנורי



### PALPZ

את פיצה עם ידית מתקפלת רוחב: 315 מ"מ אורך: 325 מ"מ



### SFLK1

נעילת ילדים



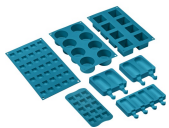

#### SMOLD

סט של 7 תבניות סיליקון לגלילות, ארטיקים, פרלינים, קוביות קרח או חלוקת מזון. לשימוש בין  $-60^{\circ}\text{C}$  עד  $+230^{\circ}\text{C}$



#### TPKPLATE























פליטה אוניברסלית לכיריים אינדוקציה, גז, קרמיות וחשמליות. משטח נגד הידבקות מושלם לבישול דגים, ביצים וירקות. ממדים:  $410 \times 240$  מ"מ

#### STONE

אבן חסינת חום מרובעת מושלמת לאפיית פיצות עם תוצאות זהות לתנור עץ מסורתי. יכולה לשמש גם לאפיית לחם, פוקאצ'ה ומתכונים אחרים כגון פשטידות, פלאנים גובה  $1.8 \times$  או ביסקוויטים. מידות: אורך 42 רוחב  $37.5$  ס"מ





## Symbols glossary

 מיזוג אוטומטי של אזורים לאזור גדול יותר	 בוסטר הספק: מאפשר לאזור לעבוד בהספק מלא כשיש צורך בבישול אינטנסיבי
 נעילת ילדים: חלק מהדגמים מצוידים במתקן לנעילת התוכניות/מחזורים כך שלא ניתן לשנותם באקראי	 A: מ: נמדדים מוצר, נמדדים מ: A: בהתאם למשפחת המוצרים
 התקנה בערימה: התקנה בערימה	 בקרה בכפתורים
 מערכת קירור אוויר: הבטחת טמפרטורת בטיחותיות של משטחים	 ...
 דלתות עם שלוש שכבות זכוכית: מספר דלתות זכוכית	 ארבע שכבות זכוכית: מספר דלתות זכוכית
 ECO-logic: אפשרות שמאפשרת להגביל את מגבלת העוצמה של המכשיר לשמירה על חיסכון בחשמל	 חלק פנימי בציפוי אמיל: החלק הפנימי בציפוי אמיל כולל ציפוי נוגד חומצה שמסייע Smeg של כל תנורי לשמור על הניקיון של תא התנור ל ידי הפחתת כמות השומן שנצמד לדפנות בעת הבישול
 Circogas: בתנורי גז, המאוורר מפזר את החום במהירות ובאופן שווה בתא התנור, ומונע העברה של טעמים בעת בישול של כמה מנות שונות בו-בזמן. בתנורים חשמליים שילוב זה מסיים מהר יותר את הבישול של מזונות שמוכנים מבחוץ, אך מחייב זמן רב יותר לבישול המזונות מבפנים, ללא השחמה נוספת	 מאוורר עם אלמנטים עליון ותחתון: האלמנטים יחד עם המאוורר מספקים חום אחיד יותר, שיטה זהה לבישול רגיל, כך שיש צורך בקדם-חימום. מתאימה מאוד לפריטים שמבושלים בשיטות איטיות
 אלמנט עליון ותחתון בלבד: שיטת בישול מסורתית שמתאימה ביותר לפריטים יחידים שממוקמים באמצע התנור. החלק העליון של התנור יהיה תמיד החם ביותר. מושלמת לצלי, עוגות פירות, לחם וכן הלאה	 אלמנט עליון ותחתון בלבד: שיטת בישול מסורתית שמתאימה ביותר לפריטים יחידים שממוקמים באמצע התנור. החלק העליון של התנור יהיה תמיד החם ביותר. מושלמת לצלי, עוגות פירות, לחם וכן הלאה
 גוף חימום תחתון בלבד: פונקציה זו מושלמת למזונות שמחייבים טמפרטורה בסיסית נוספת ללא השחמה, לדוגמה, מאפים, פיצה. מתאימה גם לבישול איטי של ניידים ותבשילים	 גוף חימום תחתון בלבד: פונקציה זו מושלמת למזונות שמחייבים טמפרטורה בסיסית נוספת ללא השחמה, לדוגמה, מאפים, פיצה. מתאימה גם לבישול איטי של ניידים ותבשילים
 מעגלי: השילוב של מאוורר ושל אלמנט מעגלי יוצר שיטת בישול באוויר חם. מעניק יתרונות רבים, כולל ללא קדם-חימום אם זמן הבישול ארוך מ-20 דקות, ללא העברה של טעמים בעת בישול של מזונות שונים בו-בזמן, פחות חשמל זמני בישול קצרים יותר. מתאים לכל סוגי המזון	 חסכונית: השילוב של גריל, מאוורר ואלמנט תחתון מתאים במיוחד לבישול כמויות קטנות של מזון
 אלמנט גריל: שימוש בגריל מעניק תוצות מצוינות בעת בישול בשר במנות בינוניות או קטנות, במיוחד בשילוב עם שיפוד (אם אפשר). מושלם גם לבישול נקניקות ובייקון	 מאוורר עם אלמנט גריל: המאוורר מפחית את החום העז של הגריל, מעניק שיטה מצוינת לצלייה של מזונות שונים, צלעות, סטייקים, נקניקות וכן הלאה, ומעניק להם השחמה וחלוקה של החום, ללא ייבוש המזון. שתי הרמות העליונות מומלצות לשימוש והחלק התחתון של תנור יכול לשמש לשמירה על החום של פריטים בו-בזמן, מתקן מצוין בעת בישול של ארוחת בוקר צלוייה. חצי גריל (חלק אמצעי בלבד) מושלם לכמויות קטנות של מזון

- 

**אור**



מעגלי עם אלמנטים עליון ותחתון: השימוש במאוורר עם שני האלמנטים מאפשר לבשל מזון מהר יותר ובאופן יעיל יותר, מושלם לפיסות גדולות שמחייבות בישול יסודי. מעניק תוצאות דומות לשימוש בשיפוד, מסחרר את החום סביב המזון, במקום להזיז את המזון עצמו, מה שמאפשר בישול של מזון בכל גודל ובכל צורה.
- 

**הגנה מפני התחממות יתר: מערכת הבטיחות שמכבה אוטומטית את הכיריים במקרה של התחממות יתר של יחידת הבקרה.**



אינדוקציה: פעולת הכיריים האלה מבוססת על עיקרון ההשראה האלקטרו-מגנטית. החום נוצר ישירות בתחתית המחבת במהלך המגע שלו עם הכיריים.
- 

**דלת פנימית מזכוכית לחלוטין: דלת פנימית מזכוכית לחלוטין, משטח שטוח אחד שקל לשמור על ניקיונו.**



דלת הזכוכית הפנימית: ניתנת להסרה במספר תנועות מהירות לניקוי.
- 

**תאורת צד: שתי תאורות בצדדים מנוגדים משפרות את הראות בתוך התנור.**



פתיחה אוטומטית: לחלק מהדגמים יש פתיחה אוטומטית של הדלת עם סיום המחזור, פתרון מושלם לארונות מטבח ללא ידיות, מכיון שאין צורך בידיות. למען הבטיחות, הדלת ננעלת אוטומטית כשהמכשיר בשימוש כדי למנוע פתיחה בלתי מכוונת.
- 

**הנה מפני מילוי יתר: ההגנה המיוחדת מפני מילוי יתר מכבה את התנור במקרה של גלישת נוזלים.**



פירוליטי: ניתן לבחור מחזורי ניקוי פירוליטיים ככל הנחוץ לניקוי אוטומטי של פנים התנור.
- 

**חיזוי על חום שנותר: לאחר כיבוי הכיריים הקרמיות מזכוכית, מחוון החום שנותר מציד את אזורי הבישול שעדיין חמים. כשהטמפרטורה צונחת אל מתחת ל-60°C, המחוון נכבה.**



ריפוד תקרה ניתן להסרה: זהו פתרון מושלם שמגן על החלק העליון של תא התנור מזיהום. קל להסרה לניקוי, ניתן לשטיפה במדיח כלים.
- 

**לתא התנור 4 רמות בישול שונות.**



לתא התנור 5 רמות בישול שונות.
- 

**מסילות טלסקופיות: מאפשרות למשוך החוצה את הכלי ולבדוק אותו בלי להוציאו לחלוטין מהתנור.**



בקרה אלקטרונית: מאפשרת לשמור על הטמפרטורה הדבר מאפשר לבשל C.בתוך התנור בדיוק של 2-3° מזון שרגיש מאוד לשינויים בטמפרטורה, כגון עוגות, סופלה, פודינג.
- 

**הקיבולת מציינת את החלל השימושי בתא התנור בליטרים.**



הקיבולת מציינת את החלל השימושי בתא התנור בליטרים.

---

## Benefit (TT)

---

### **כיריים אינדוקציה**

אינדוקציה מציעה בישול מהיר ובקרת טמפרטורה מדויקת  
באמצעות שימוש בכלי בישול מתאימים, אינדוקציה קלה לשימוש ולתחזוקה, בטוחה ומגיבה.

### **פירוליטי**

ניקוי קל של התנור הודות לפונקציית פירוליטי מיוחדת

### **שליטה במגע**

הגדרת טיימר קלה ואינטואיטיבית בנגיעה אחת

### **תא אחסון**

יותר מקום אחסון הודות לתא התחתון, מושלם לאחסון אביזרים או כלי בישול

### **הולכת חום אמיתית**

ביצועי הבישול הטובים ביותר מובטחים על ידי זרימה מעגלית מאווררת  
מאווררים וגופי חימום מרובים מבטיחים זרימת חום אווירודינמית מושלמת, המאפשרים בישול הומוגני ומהיר יותר בתוך החלל.

### **בישול מרובה דרגות**

מספר דרגות בישול מאפשרות גמישות מירבית בשימוש

### **אור הלוגן בדרגות שונות**

תאורת הלוגן פנימית בדרגות שונות מבטיחה נראות מעולה

### **זכוכית פנימית ניתנת להסרה**

זכוכיות דלת פנימיות שניתנות להסרה בקלות לניקוי מלא

### **אזורר בזרימה צולבת**

מערכת קירור חדשה עם מאזורר זרימה צולבת אוויר מהדלת לחיפוי הקיר

### **מסילות טלסקופיות**

הוצאה קלה והכנסת בטוחה של תבניות לתנור הודות למסילות טלסקופיות

### **גובה מתכוונן**

כיריים שנמצאות בקו נקי עם משטח העבודה הודות לרגליים מתכווננות

### **חלל איזותרמי**

ביצועי הבישול הטובים ביותר ביעילות האנרגטית הגבוהה ביותר

---

AirFry (אביזר אופציונלי של AIRFRY)

(אוכל קל וטעים יותר הודות לסלסלת איירפריי (אביזר אופציונלי

#### **דלת קרה**

במהלך כל פעולה, זכוכית הדלת החיצונית קרה, מונעת כל סכנת כוויות

#### **(אבן פיצה (אביזר אופציונלי**

(אופציונלי STONE אפייה עם אבן שמוט לקבלת פיצה רכה ופריכה ולמאפי שמרים (אביזר

#### **(מנגל (אביזר אופציונלי**

(בישול מנגל ישירות בתנור עם הגריל הדו צדדי (אביזר מנגל אופציונלי

#### **טורבינה בודדת**

לתנור יש מאוורר שמצויד בגוף חימום עגול המאפשר בישול בחום מסתובב