

C9CTXI9-1

Cooker size	90x60 cm
N.º de cavidades com rótulo energético	1
Fonte de calor da cavidade	ELECTRICITY
Hob type	Induction
Tipo de forno principal	Thermo-ventilated
Sistema de limpeza no forno principal	Catalytic
EAN code	8017709279714
Energy efficiency class	A



Aesthetics



Aesthetic	Classica	Controls colour	Stainless steel
Serie	Sinfonia	No. of controls	7
Design	Square design	Cor da serigrafia	Serigrafia em preto
Colour	Stainless steel	Display	Touch
Acabamento	Satin	Door	With 2 horizontal strips
Command panel finish	Finger friendly stainless steel	Glass type	eclipse
Logo	Logotipo aplicado	Handle	Smeg Classic
Posição do logotipo	Logotipo no painel abaixo do forno	Handle Colour	Brushed stainless steel
Upstand	No	Storage compartment	Push pull
Cor da placa	Stainless steel	Feet	Silver
Control knobs	Smeg Classic		

Programs / Functions

No. of cooking functions 9
Traditional cooking functions



Static

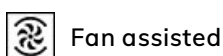

Fan assisted

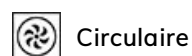

Circulaire



Eco



Large grill



Fan grill (large)



Base

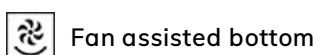

Fan assisted bottom

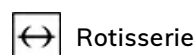

Rotisserie

Other functions

 Defrost by time

Cleaning functions

Catalytic

 Vapor clean

Hob options



Opção bloqueio de comandos para segurança das crianças

Yes

Eco-logic opção limitadora de potência

Sim

Opção de limitador de potência por níveis

3700, 4800, 7400 W

Multizone Option

Yes

Hob technical features



Total no. of cook zones 5

Front left - Induction - multizone - 2.10 kW - Booster 2.30 kW - 21.0x19.0 cm

Rear left - Induction - multizone - 1.60 kW - Booster 1.85 kW - 21.0x19.0 cm

Central - Induction - single - 2.30 kW - Booster 3.00 kW - Ø 27.0 cm

Rear right - Induction - single - 1.20 kW - Booster 1.40 kW - Ø 18.0 cm

Front right - Induction - single - 2.30 kW - Booster 3.00 kW - Ø 21.0 cm

No. of cooking zones with Booster 5

Automatic pan detection Yes

Number of Flexible zones 1

Minimum pan diameter indication Yes

Automatic switch off when overheat Yes

Selected zone indicator Yes

Automatic switch off when overflow Yes

Residual heat indicator Yes

Main Oven Technical Features



No. of lights 2

Removable inner door No

Fan number 2

Total no. of door glasses 3

Net volume of the cavity 115 l

No. of thermo-reflective door glasses 2

Gross volume, 1st cavity 129 l

Cavity material Ever Clean enamel

Safety Thermostat Yes

No. of shelves 5

Cooling system Tangential

Type of shelves Metal racks

Usable cavity space dimensions (HxWxD) 371x724x418 mm

Roof Liner No

Light type Halogen

Temperature control Electro-mechanical

Light Power 40 W

Lower heating element power 1700 W

Cooking time setting Start and Stop

Light when oven door is open	Yes	Upper heating element - Power	1200 W
Door opening	Flap down	Grill element	1700 W
Removable door	Yes	Large grill - Power	2900 W
Full glass inner door	No	Circular heating element - Power	1550 W
		Grill type	Electric
		Soft Close system	No

Options Main Oven

Timer	Yes	Minimum Temperature	50 °C
End of cooking acoustic alarm	Yes	Maximum temperature	260 °C

Accessories included for Main Oven & Hob

Rotisserie	1	40mm deep tray	1
Rack com batente traseiro e lateral	2	Catalityc panels	1
20mm deep tray	1	Sonda de carne	1

Electrical Connection

Electrical connection rating	10200 W	Comprimento do cabo de alimentação	150 cm
Current	45 A	Frequency	50/60 Hz
Voltage	220-240 V	Bloco de terminais	5 polos
Voltage 2 (V)	380-415 V		

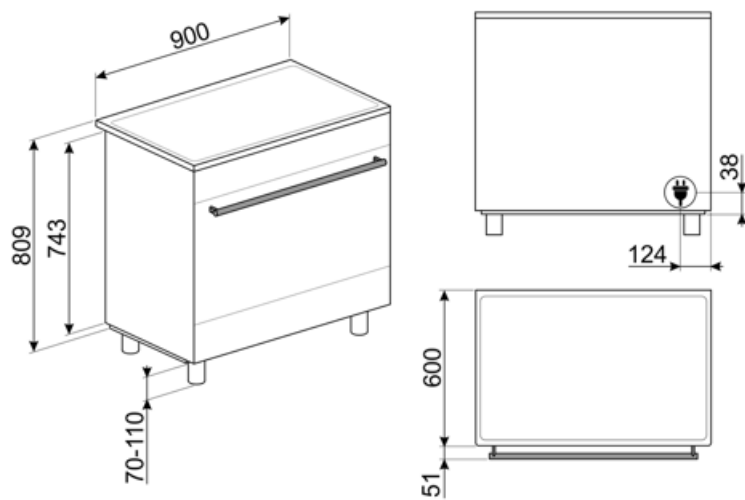

Compatible Accessories

AIRFRY9

Air fryer rack AIRFRY . Ideal for recreating traditional frying in the oven, but with fewer calories and less fat. It allows you to cook quickly and simply dishes such as French fries, fried vegetables and fish, ensuring perfect browning and crispiness.



BGTR9

Placa para grelhar de ferro fundido adequada para fogões Victoria 90 cm, Master e Sinfonia de 60 e 90 cm



BN940

GTT

** Guias telescópicas totalmente extraíveis (1 nível)** Extração: 433 mm Material: Aço inoxidável AISI 430 polido



KITPAX

Altura pés de extensão (950 mm), em aço inoxidável, adequado para fogões Master, Sinfonia e Concerto

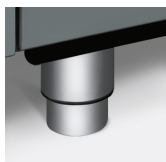

KITROT9

Kit Rotisseria para fogões 90x60, nova cavidade (115 L)



SCRP

Placas de indução e de cerâmica e raspador teppanyaki



SMOLD

Conjunto de 7 moldes de silicone para sorvetes, gelados, pralinés, cubos de gelo ou para porção de alimentos. Utilizável de -60°C a +230°C

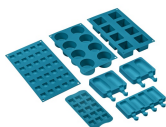

BBQ9



BN920

GTP

** Guias telescópicas parcialmente extraíveis (1 nível)** Extração: 300 mm Material: Aço inoxidável AISI 430 polido



KITC9X9-1

Painel anti-salpicos, 90x75 cm, aço inoxidável, adequado para fogões Portofino, Master e Sinfonia

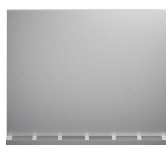

KITPBX

Pés de redução de altura (850 mm)



PPR9

Pedra para pizza refratária sem pegas. Pedra em forma quadrada: L64xH2,3xP37,5 cm Adequada também para fornos a gás, para ser colocada na grelha.

































SFLK1

Bloqueio para crianças



Symbols glossary

	Fusão automática de zonas para uma área maior		Impulsionador de potência: opção permite que a zona funcione em potência máxima quando é necessário cozinhar muito intensamente.
	Limpeza catalítica: o sistema garante uma higiene perfeita no interior do forno graças aos três painéis de autolimpeza revestidos com um esmalte especial que promove a eliminação progressiva de vestígios de gordura e odores causados pelo cozimento.		Bloqueio para crianças: alguns modelos estão equipados com um dispositivo para bloquear o programa/ciclo para que não possa ser acidentalmente alterado.
	R: Desempenho de secagem do produto, medido de A++ a D/G, dependendo da família de produtos		Instalação em coluna: Instalação em coluna
	Sistema de arrefecimento a ar: para garantir temperaturas de superfície seguras.		Descongela pelo tempo: com esta função, o tempo de descongelamento dos alimentos é determinado automaticamente.
	Portas envidraçadas triplas: Número de portas envidraçadas.		ECO-logic: opção permite-lhe restringir o limite de potência da poupança de energia real do aparelho.
	Interior esmaltado: O interior em esmalte de todos os fornos Smeg tem um revestimento antiácido especial que ajuda a manter o interior limpo, reduzindo a quantidade de gordura de cozimento aderente a ele.		Aço inoxidável à prova de dedadas: O aço inoxidável à prova de dedadas mantém o aço inoxidável com um aspeto novo.
	Circogas: Em fornos a gás, o ventilador distribui o calor de forma rápida e uniforme por toda a cavidade do forno, evitando a transferência de sabor ao cozinhar vários pratos diferentes ao mesmo tempo. Em fornos elétricos, esta combinação completa o cozimento mais rapidamente de alimentos que estão prontos na superfície, mas que exigem mais cozimento no interior, sem mais escurecimento.		Ventilador com elementos superiores e inferiores: Os elementos combinados com o ventilador visam fornecer calor mais uniforme, um método semelhante ao cozimento convencional, de modo que o pré-aquecimento é necessário. Mais adequado para itens que exigem métodos de cozimento lento.
	Somente elementos superior e inferior: um método de cozimento tradicional mais adequado para itens individuais localizados no centro do forno. A parte superior do forno será sempre mais quente. Ideal para assados, bolos de frutas, pão, etc.		Apenas elemento de aquecimento inferior: Esta função é ideal para alimentos que exigem uma temperatura de base extra sem escurecimento, por exemplo, pratos de pastelaria, pizza. Também adequado para cozinhar lentamente ensopados e caçarolas.
	Circulaire: A combinação do ventilador e do elemento circular em torno dele dá um método de cozimento de ar quente. Isso oferece muitos benefícios, incluindo nenhum pré-aquecimento se o tempo de cozimento for superior a 20 minutos, nenhuma transferência de sabor ao cozinhar alimentos diferentes ao mesmo tempo, menos energia e tempos de cozimento mais curtos. Bom para todos os tipos de alimentos.		ECO: A combinação da grelha, ventilador e elemento inferior é particularmente adequada para cozinhar pequenas quantidades de alimentos.

-  **Elemento de grelha** O uso de grelha dá excelentes resultados ao cozinhar carne de porções médias e pequenas, especialmente quando combinada com uma rotisseria (sempre que possível). Também é ideal para cozinhar salsichas e bacon.
-  **Rotisseria:** A rotisseria (quando instalada) funciona em combinação com o elemento de grelha para alimentos assados com perfeição.
-  **Indução:** O trabalho destas placas baseia-se no princípio da indução electromagnética. O calor é gerado diretamente na parte inferior da panela durante o seu contato com a placa.
-  **Abertura automática:** alguns modelos têm porta de abertura automática quando o ciclo é terminado, o que é uma solução perfeita para unidades de cozinha sem alça, pois nenhuma alça é necessária. Por razões de segurança, a porta trava automaticamente quando a máquina está em uso para evitar que seja aberta inadvertidamente.
-  **Indicação de calor residual:** Depois de a placa de cerâmica de vidro ter sido desligada, o indicador de calor residual mostra qual das zonas de aquecimento ainda permanece quente. Quando a temperatura cai abaixo de 60°C, o indicador se apaga.
-  **Limpeza a Vapor:** uma função de limpeza simples que utiliza vapor para afrouxar os depósitos no compartimento do forno.
-  ...
-  **Ventilador com elemento de grelha:** O ventilador reduz o calor feroz da grelha, proporcionando um excelente método de grelhar vários alimentos, costeletas, bifés, salsichas, etc. dando o mesmo escurecimento e distribuição de calor, sem secar os alimentos. Os dois níveis superiores recomendados para uso e a parte inferior do forno podem ser usados para manter os itens quentes ao mesmo tempo, uma excelente facilidade ao cozinhar um café da manhã grelhado. Meia grelha (apenas porção central) é ideal para pequenas quantidades de alimentos.
-  **Proteção contra o sobreaquecimento:** O sistema de segurança que desliga automaticamente a placa em caso de sobreaquecimento da unidade de controle.
-  **Luzes laterais:** Duas luzes laterais opostas aumentam a visibilidade dentro do forno.
-  **Proteção especial contra transbordamento:** A proteção especial contra transbordamento desliga o fogão na presença de transbordamento de líquidos.
-  **O compartimento do forno tem 5 níveis de cozimento diferentes.**
-  **A capacidade indica a quantidade de espaço útil no compartimento do forno em litros.**

Benefit (TT)

Induction hob

Induction offers fast cooking and precise temperature control

Through the use of suitable cookware, induction is easy to use and maintain, safe and responsive.

Catalysis

Easy oven cleaning through the use of catalytic panels in the cavity

This permanent process allows continuous cleaning and degreasing of the three cavity walls, starting its grease oxidation phase when the oven reaches 200°C.

Touch control

Easy and intuitive timer setting with a single touch

Push-pull storage compartment

More space thanks to the lower push-pull compartment, ideal for storing accessories or cooking utensils

True-convection

The best cooking performances guaranteed by ventilated circular flow

Multiple fans and heating elements guarantee the perfect aerodynamic heat flow, allowing homogeneous and quicker cooking inside the cavity.

Multilevel cooking

Several cooking levels allow maximum flexibility of use

Multilevel halogen light

Internal halogen lighting on different levels guarantees excellent visibility

Tangential cooling

New cooling system with tangential fan and airflow from the door to the splashback

BBQ (optional accessory)

Barbeque cooking directly in the oven with the double-sided grill (BBQ optional accessory)

Pizza stone (optional accessory)

Baking with refractory stone for soft and crispy pizza and yeast products (STONE optional accessory)

Isothermic Cavity

The best cooking performance at the highest energy efficiency

Adjustable height

Cooker top flushed with the working area thanks to adjustable feet

Cold door

During any function, the external door glass is cold, avoiding any risk of burns

AirFry (AIRFRY optional accessory)

Lighter and tastier food thanks to airfry basket (optional accessory)

Double Turbine

The oven has two fans equipped with two circular heating elements allowing cooking with rotating heat