

C9GMMB2

מידה
מס' חללים עם תווית אנרגיה
מקור חום של תא התנור
סוג הכיריים
סוג תנור עיקרי
מערכת ניקוי תנור ראשי
קוד EAN
דרגת יעילות אנרגטית

90x60 cm
1
חשמל
גז
אוורור חום
ניקוי באדים
8017709321949
A



אסתטיקה



סדרה עיצובית

סדרה

עיצוב

צבע

גימור

גימור לוח בקרה

לוגו

Logo position

מגן אחורי

צבע כיריים

סוג מעמדי מחבתות

סוג הגדרת בקרות

Classica

Sinfonia

עיצוב מרובע

שחור מאט

שחור מאט

נירוסטה ידידותית לטביעות
אצבעות

Assembled st/steel

Facia below the oven

כן

נירוסטה

ברזל יצוק

כפתורי בקרה

כפתורי בקרה

צבע בקרות

מס' בקרות

Serigraphy colour

צג

דלת

סוג זכוכית

ידית

צבע ידית

תא אחסון

רגליות

Smeg Classic

נירוסטה

8

Silver

מגע

עם שני פסים אופקיים

אליפסה

Smeg Classic

נירוסטה מוברשת

דלת

כסף

תוכניות / פונקציות

מס' פונקציות בשול

9

פונקציות בשול רגילות

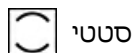

סטטי



בסיוע מאוורר

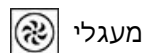

מעגלי

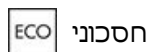

חסכוני



גריל קטן

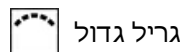

גריל גדול

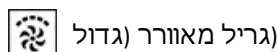

(גריל מאוורר גדול)

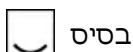

בסיס

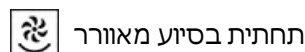

תחתית בסיוע מאוורר

פונקציות אחרות



הפשרה

פונקציות ניקוי

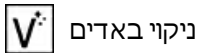

ניקוי באדים

מאפיינים טכניים של כיריים, תנור

UR

6 מספר אזורי בישול

2 - kW (כפולות) - 4.20 UR קדמי שמאלי - גז - 2

גז - 1.00 kW - AUX - אחורי שמאלי - גז

גז - 1.00 kW - AUX - קדמי אמצעי - גז

1.80 kW - אחורי אמצעי - גז - מהיר למחצה

1.80 kW - קדמי ימני - גז - מהיר למחצה

3.00 kW - אחורי ימני - גז - מהירות

סוג מבערי גז סטנדרטי

שסתומי בטיחות לגז

כן

הצתה אלקטרונית
אוטומטית

כן

מכסי מבערים

ציפוי אמיל שחור מאט

מאפיינים טכניים של התנור העיקרי, תנור



מס' נורות

2

דלת פנימית ניתקת

כן

מספר מאורר

2

מס' כולל של דלתות

3

הנפח הנקי של תא התנור

115 l

זכוכית

הנפח ברוטו של תא התנור

129 l

2 מס' דלתות זכוכית מחזירות

הראשון

חום

חומר תא התנור

אמייל נקי תמיד

תרמוסטט בטיחות

כן

מספר המדפים

5

מערכת קירור

משיק

סוגי מדפים

רשתות מתכת

מידות תא תנור לשימוש

371x724x418 mm

סוג נורה

הלוגן

(עֶאֶרֶא)ג

הספק נורה

40 W

בקרת טמפרטורה

אלטרומכני

הגדרת זמן בישול

הפעלה ועצירה

גוף חימום תחתון - הספק

1700 W

אור כשדלת התנור פתוחה

כן

גוף חימום עליון - הספק

1200 W

פתח דלת

פתיחה כלפי מטה

אלמנט גריל

1700 W

דלת נתיקה

כן

גריל גדול - הספק

2900 W

דלת פנימית מזכוכית

כן

גוף חימום מעגלי - הספק

2 x 1550 W

לחלוטין

סוג גריל

חשמלי

אפשרויות תנור עיקרי, תנור

טיימר

כן

טמפרטורה מינימלית

50 °C

צליל התרעה לסיום הבישול

כן

טמפרטורה מרבית

260 °C

אביזרים כלולים עם התנור לתנור עיקרי

תמיכה לווק מברזל יצוק	1	מגש עמוק 40 מ"מ	1
סוג גריל	1	רשת שתי וערב לגריל	1
רשת עם מעצור אחורי וצדי	1	בחון בשר	1
מגש עמוק 20 מ"מ	1		

חיבור חשמלי

דירוג חיבור חשמלי	3200 W	אורך כבל חשמל	120 cm
זרם	14 A	תדר	50/60 Hz
מתח	220-240 V	בלוק הדקים	3 poles
סוג כבל החשמל המותקן	כן, שלב אחד		

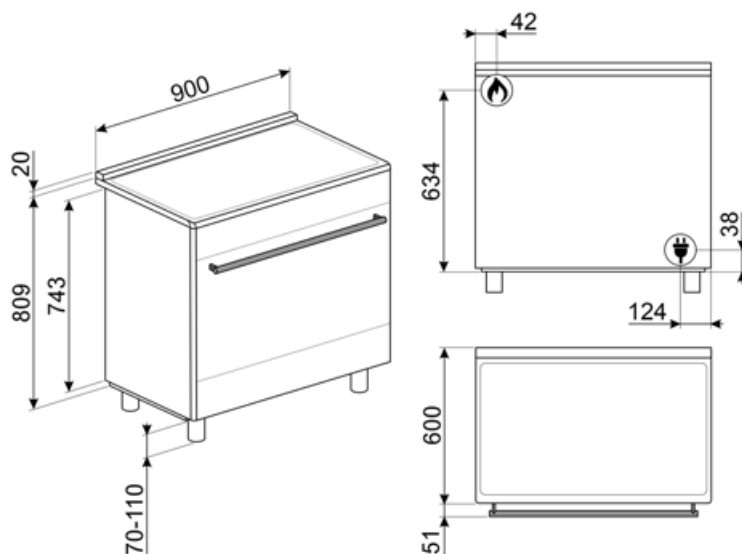

Compatible Accessories

AIRFRY9

מושלמת לחיקוי AIRFRY רשת מצלה אוויר של צלייה מסורתית בתנור, אך עם פחות קלוריות ופחות שומן. מאפשרת לבשל במהירות ובפשטות מנות כגון טוגנים, ירקות ודגים מטוגנים, ומבטיחה השחמה ופריכות מושלמת.



BBQ9



BN920

GTP

מסילות טלסקופיות ניתנות להוצאה חלקית** (רמה אחת)** הוצאה: 300 מ"מ חומר: מצוחצת AISI 430 נירוסטה



KITC9X9-1

נירוסטה, מתאים, 75x75 מ"מ משטח התזה, 90 Portofino, Master 1-Sinfonia לתנורי

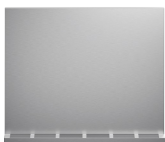

KITH95CPF9

ערכה להארכת גובה (950 מ"מ), מתאימה Portofino לתנורי



PALPZ

את פיצה עם ידית מתקפלת רחב: 315 מ"מ אורך: 325 מ"מ



SFLK1

נעילת ילדים



BBQ

Double sided plate BBQ. Suitable for recreating succulent and crispy dishes in the oven with the typical taste of grilled cooking. The ribbed side is particularly suitable for meats and cheeses. The smooth side for fish, seafood and vegetables.



BGTR9

לוח גריל מברזל יצוק מתאים לתנורי Victoria 90 ס"מ, 60-90 ס"מ



BN940

GTT

מסילות טלסקופיות ניתנות להוצאה** לחלוטין (רמה אחת)** הוצאה: 433 מ"מ מצוחצת AISI 430 חומר: נירוסטה



KITH900CPF9

ערכה להארכת גובה (950 מ"מ), מתאימה TR4110 לתנורי



KITPBX

(רגליות להפחתת גובה 850 מ"מ)



PPR9

אבן פיצה חסינת אש ללא ידיות. אבן עומק x גובה x מרובעת: 64 x 2.3 x 37.5 ס"מ מתאימה גם לתנורי גז, להנחה על הרשת.



SMOLD

סט של 7 תבניות סיליקון לגלידות, ארטיקים, פרלינים, קוביות קרח או חלוקת +230°C עד -60°C מזון. לשימוש בין

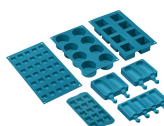





















Alternative products









C9GMX2

צבע: נירוסטה

Symbols glossary

 <p>A: מ D/G, עד A+++-ביצועי ייבוש של המוצר, נמדדים מ: בהתאם למשפחת המוצרים</p>	 <p>מעמדי מחבתות מברזליצוק לעבודה מאומצת: למקסימום יציבות ואיתנות.</p>
 <p>התקנה בערימה: התקנה בערימה</p>	 <p>מערכת קירור אוויר: הבטחת טמפרטורת בטיחות של משטחים.</p>
 <p>עם המתג על הסמל הזה, לא ניתן לחמם גם אם התרמוסטט מופעל.</p>	 <p>דלתות עם שלוש שכבות זכוכית: מספר דלתות זכוכית.</p>
 <p>חלק פנימי בציפוי אמיל: החלק הפנימי בציפוי אמיל כולל ציפוי נוגד חומצה שמסייע Smeg של כל תנורי לשמור על הניקיון של תא התנור ל ידי הפחתת כמות השומן שנצמד לדפנות בעת הבישול.</p>	 <p>נירוסטה נגד טביעות: נירוסטה נגד טביעות. נירוסטה נגד טביעות נגד טביעות. נירוסטה נגד טביעות נגד טביעות.</p>
 <p>Circogas: בתנורי גז, המאוורר מפזר את החום במהירות ובאופן שווה בתא התנור, ומונע העברה של טעמים בעת בישול של כמה מנות שונות בו-בזמן. בתנורים חשמליים שילוב זה מסייע מהר יותר את הבישול של מזונות שמוכנים מבחוץ, אך מחייב זמן רב יותר לבישול המזונות מבפנים, ללא השחמה נוספת.</p>	 <p>מאוורר עם אלמנטים עליון ותחתון: האלמנטים יחד עם המאוורר מספקים חום אחיד יותר, שיטה זהה לבישול רגיל, כך שיש צורך בקדם-חימום. מתאימה מאוד לפריטים שמבושלים בשיטות איטיות.</p>
 <p>אלמנט עליון ותחתון בלבד: שיטת בישול מסורתית שמתאימה ביותר לפריטים יחידים שממוקמים באמצע התנור. החלק העליון של התנור יהיה תמיד החם ביותר. מושלמת לצלי, עוגות פירות, לחם וכן הלאה.</p>	 <p>גוף חימום תחתון בלבד: פונקציה זו מושלמת למזונות שמחייבים טמפרטורה בסיסית נוספת ללא השחמה, לדוגמה, מאפים, פיצה. מתאימה גם לבישול איטי של ניידים ותבשילים.</p>
 <p>מעגלי: השילוב של מאוורר ושל אלמנט מעגלי יוצר שיטת בישול באוויר חם. מעניק יתרונות רבים, כולל ללא קדם-חימום אם זמן הבישול ארוך מ-20 דקות, ללא העברה של טעמים בעת בישול של מזונות שונים בו-בזמן, פחות חשמל וזמני בישול קצרים יותר. מתאים לכל סוגי המזון.</p>	 <p>חסכונית: השילוב של גריל, מאוורר ואלמנט תחתון מתאים במיוחד לבישול כמויות קטנות של מזון.</p>
 <p>אלמנט גריל: שימוש בגריל מעניק תוצאות מצוינות בעת בישול בשר במנות בינוניות או קטנות, במיוחד בשילוב עם שיפוד (אם אפשר). מושלם גם לבישול נקניקות ובייקון.</p>	 <p>חצי גריל: לבישול והשחמה מהירים של מזון. ניתן להשיג את התוצאות הטובות ביותר על ידי שימוש במדף העליון לפריטים קטנים ובמדפים התחתונים לפריטים גדולים יותר, כגון צלעות או נקניקיות. לחצי גריל, החום נוצר רק באמצע האלמנט, מושלם לכמויות קטנות.</p>
 <p>מאוורר עם אלמנט גריל: המאוורר מפחית את החום העז של הגריל, מעניק שיטה מצוינת לצלייה של מזונות שונים, צלעות, סטייקים, נקניקיות וכן הלאה, ומעניק להם השחמה וחלוקה של החום, ללא ייבוש המזון. שתי הרמות העליונות מומלצות לשימוש והחלק התחתון של תנור יכול לשמש לשמירה על החום של פריטים בו-בזמן, מתקן מצוין בעת בישול של ארוחת בוקר צלויה. חצי גריל (חלק אמצעי בלבד) מושלם לכמויות קטנות של מזון.</p>	 <p>דלת פנימית מזכוכית לחלוטין: דלת פנימית מזכוכית לחלוטין, משטח שטוח אחד שקל לשמור על ניקיונו.</p>
 <p>דלת הזכוכית הפנימית: ניתנת להסרה במספר תנועות מהירות לניקוי.</p>	 <p>תאורת צד: שתי תאורות בצדדים מנוגדים משפרות את הראות בתוך התנור.</p>

-
-  פתיחה אוטומטית: לחלק מהדגמים יש פתיחה אוטומטית של הדלת עם סיום המחזור, פתרון מושלם לארונות מטבח ללא ידידות, מכיון שאין צורך בידידות. למען הבטיחות, הדלת ננעלת אוטומטית כשהמכשיר בשימוש כדי למנוע פתיחה בלתי מכוונת.
 -  מבערים מהירים במיוחד: מבערים רבי-עוצמה מהירים במיוחד מעניקים הפסק של עד 5 קילוואט.
 -  הקיבולת מציינת את החלל השימושי בתא התנור בליטרים.
 -  בקרה בכפתורים
 -  לתא התנור 5 רמות בישול שונות.
 -  ניקוי באדים: פונקציית ניקוי פשוטה באמצעות קיטור לשחרור משקעים בתא התנור.
 -  ...

Benefit (TT)

כיריים גז

הגז מספק שליטה קבועה על מקור החום ושינוי הטמפרטורה הוא מיידית מצוידת בצמד תרמי, אספקת הגז מנותקת אם הלהבה נכבית למען בטיחות רבה יותר.

ניקוי באדים

החדרת מים לשקע המיועד בתחתית החלל יוצרת אדים שמרככים את השאריות ומקלים על הסרתן. החדרת מים לשקע המיועד בתחתית החלל יוצרת אדים שמרככים את השאריות ומקלים על הסרתן.

שליטה במגע

הגדרת טיימר קלה ואינטואיטיבית בנגיעה אחת.

תא אחסון

יותר מקום אחסון הודות לתא התחתון, מושלם לאחסון אביזרים או כלי בישול.

הולכת חום אמיתית

ביצועי הבישול הטובים ביותר מובטחים על ידי זרימה מעגלית מאווררת. מאווררים וגופי חימום מרובים מבטיחים זרימת חום אווירודינמית מושלמת, המאפשרים בישול הומוגני ומהיר יותר בתוך החלל.

בישול מרובה דרגות

מספר דרגות בישול מאפשרות גמישות מירבית בשימוש.

אור הלוגן בדרגות שונות

תאורת הלוגן פנימית בדרגות שונות מבטיחה נראות מעולה.

זכוכית פנימית ניתנת להסרה

זכוכיות דלת פנימיות שניתנות להסרה בקלות לניקוי מלא.

אוויר בזרימה צולבת

מערכת קירור חדשה עם מאוורר זרימה צולבת אוויר מהדלת לחיפוי הקיר.

חלל איזותרמי

ביצועי הבישול הטובים ביותר ביעילות האנרגטית הגבוהה ביותר.

(מנגל) אביזר אופציונלי

(בישול מנגל ישירות בתנור עם הגריל הדו צדדי) (אביזר מנגל אופציונלי)

(אבן פיצה) אביזר אופציונלי

(אופציונלי STONE אפייה עם אבן שמוט לקבלת פיצה רכה ופריכה ולמאפי שמרים) (אביזר)

גובה מתכוונן

כיריים שנמצאות בקו נקי עם משטח העבודה הודות לרגליים מתכווננות

דלת קרה

במהלך כל פעולה, זכוכית הדלת החיצונית קרה, מונעת כל סכנת כוויות

AirFry (אביזר אופציונלי של AIRFRY)

(אוכל קל וטעים יותר הודות לסלסלת איירפריי (אביזר אופציונלי

טורבינה כפולה

לתנור שני מאוררים המצוידים בשני גופי חימום עגולים המאפשרים בישול בחום מסתובב