

## C9GMMB2

Rozmiar	90x60 cm
Liczba komór z etykietą energetyczną	1
Cavity heat source	Elektro
Rodzaj płyty	Gazowa
Typ głównego piekarnika	Termoobieg
Sposób czyszczenia	Czyszczenie parowe
Kod EAN	8017709321949
Klasa efektywności energetycznej	A



## Linia wzornicza



<b>Design</b>	Płaski	<b>Pokręta</b>	Classica
<b>Wykończenie panelu sterowania</b>	Stal nierdzewna odporna na powstawanie odcisków palców	<b>Kolor pokręteł</b>	Stal nierdzewna
<b>Linia wzornicza</b>	Classica	<b>Liczba pokręteł</b>	8
<b>Logo</b>	Assembled st/steel	<b>Kolor nadruku</b>	Srebrny
<b>Kolor</b>	Czarny mat	<b>Wyświetlacz</b>	Dotykowy
<b>Położenie logo</b>	Panel poniżej piekarnika	<b>Drzwi</b>	Z dwoma poziomymi liniami
<b>Wykończenie</b>	Czarny mat	<b>Rodzaj szkła piekarnika</b>	Eclipse
<b>Tylny panel</b>	Tak	<b>Uchwyt</b>	Classica
<b>Seria</b>	Symfonia	<b>Kolor uchwytu</b>	Stal nierdzewna szczotkowana
<b>Kolor płyty kuchennej</b>	Stal nierdzewna	<b>Schówek</b>	Drzwi
<b>Materiał rusztów</b>	Żeliwo	<b>Nóżki</b>	Srebrny
<b>Rodzaj sterowania</b>	Pokręta		

## Programy / Funkcje

Liczba funkcji pieczenia	9
--------------------------	---

### Funkcje pieczenia

Grzałka górna i dolna	Obieg powietrza	Termoobieg
ECO	Mały grill	Duży grill
Grill + obieg powietrza	Grzałka dolna	Grzałka dolna + obieg powietrza

### Pozostałe funkcje

Rozmrażanie
-------------

### Funkcje czyszczenia

Czyszczenie parowe
--------------------

## Charakterystyka techniczna - Płyta

<b>UR</b>			
<b>Liczba wszystkich stref grzejnych</b>	6		
Przedni lewy - Gaz - Ultra szybki (podwójny)	4.20 kW		
Tylny lewy - Gaz - Pomocniczy	1.00 kW		
Przedni centralny - Gaz - Pomocniczy	1.00 kW		
Tylny centralny - Gaz - Średnio szybki	1.80 kW		
Przedni prawy - Gaz - Średnio szybki	1.80 kW		
Tylny prawy - Gaz - Szybki	3.00 kW		
<b>Rodzaj palników gazowych</b>	Standardowe	<b>Zabezpieczenie przeciwwypływowe gazu</b>	Tak
<b>Zapalarka elektryczna zintegrowana w pokrętle</b>	Tak	<b>Nakładki na palniki</b>	Emaliowane, czarny mat

## Charakterystyka techniczna - Główny piekarnik

<b>Liczba źródeł oświetlenia</b>	2	<b>Łatwy demontaż wewnętrznej szyby drzwi piekarnika</b>	Tak	<b>Liczba szyb w drzwiach</b>	3	<b>Zimne drzwi</b>	2	<b>Termostat bezpieczeństwa</b>	Tak
<b>Liczba wentylatorów</b>	2	<b>System chłodzący</b>	Statyczny	<b>Wymiary wnętrza komory (wxsxg)</b>	371x724x418 mm	<b>Kontrola temperatury</b>	Elektromechaniczna		
<b>Pojemność netto</b>	115 l								
<b>Pojemność brutto</b>	129 l								
<b>Materiał wewnętrznej komory</b>	Emalia Ever Clean								
<b>Liczba poziomów pieczenia</b>	5								
<b>Rodzaj przewodnic</b>	Prowadnice metalowe								
<b>Rodzaj oświetlenia</b>	Halogenowe								

---

Moc oświetlenia	40 W	Moc grzałki dolnej	1700 W
Programator czasu gotowania	Start i Stop	Moc grzałki górnej	1200 W
Oświetlenie przy otwartych drzwiach	Tak	Moc grzałki grilla	1700 W
Otwieranie drzwi	Do dołu	Moc dużego grilla	2900 W
Łatwy demontaż drzwi piekarnika	Tak	Moc grzałki pierścieniowej	2 x 1550 W
W pełni przeszklona wewnętrzna powierzchnia drzwi	Tak	Rodzaj grilla	Elektryczny

## Opcje głównego piekarnika

---

Timer	Tak	Minimalna temperatura	50 °C
Sygnal dźwiękowy zakończenia pieczenia	Tak	Maksymalna temperatura	260 °C

## Akcesoria w standardzie Główny piekarnik

---

Żeliwna podstawka do WOKA	1	Głęboka blacha emaliowana (40 mm)	1
Żeliwna odstawka	1	Ruszt do blachy	1
Metalowe drabinki boczne	1	Termosonda	1
Blacha do pieczenia 20mm	1		

## Podłączenie elektryczne

---

Moc przyłączeniowa	3200 W	Długość przewodu zasilającego (cm)	120 cm
Natężenie prądu (A)	14 A	Częstotliwość	50/60 Hz
Napięcie	220-240 V	Puszka elektroinstalacyjna	3 biegunowy
Electric cable	Tak, jednofazowy	Wtyczka	Nie



## Kompatybilne Akcesoria

### AIRFRY9

Ruszt AIRFRY. Idealny do stworzenia tradycyjnego smażenia w piekarniku, ale z mniejszą ilością kalorii i tłuszczu. Pozwala szybko i prosto przyrządzić takie potrawy jak frytki, smażone warzywa i ryby, zapewniając idealne zbrązowienie i chrupkość.



### BBQ9

teflon-coated aluminum grid for 90 cm cavity



### BN940

Enamelled tray 90 cm, 40 mm deep

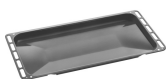

### GTT

Prowadnice teleskopowe z pełnym wysuwem (1 poziom). Wysuw: 433 mm. Materiał: Stal nierdzewna AISI 304, polerowana.



### KITH900CPF9

Cokół, 90cm, do kuchni wolnostojącej CPF9



### KITPBX

Nóżki zmniejszające wysokość (84,5-85,6 cm)



### SFLK1

Blokada bezpieczeństwa



### BBQ

Dwustronna płyta BBQ. Odpowiednia do odtwarzania soczystych i chrupiących potraw w piekarniku z typowym smakiem potraw z grilla. Żebrowana strona jest szczególnie odpowiednia do mięs i serów. Gładka strona do ryb, owoców morza i warzyw.



### BN920

Enamelled tray 90cm cavity, 20mm deep



### GTP

Prowadnice teleskopowe z częściowym wysuwem (1 poziom) Wysuw: 300 mm Materiał: Stal nierdzewna AISI 304, polerowana



### KITC9X9-1

Płyta przeciwtłuszczowa, 90x75 cm, do kuchni wolnostojącej Portofino, Master i Symfonia, stal nierdzewna

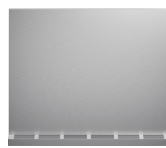

### KITH95CPF9

Zestaw do zwiększania wysokości (950 mm), trzy strony, czarny z nóżkami



### PALPZ

Łopata do pizzy ze składaną rączką. Wymiary (SxG): 31,5x32,5 cm. Łatwa i wygodna w użyciu i przechowywaniu. Idealna do serwowania pizzy, chleba i wyśmienitych ciast w bezpieczny i profesjonalny sposób.



### SMOLD

Zestaw 7 silikonowych foremek do lodów, lodowych lizaków, pralin, kostek lodu lub do porcjowania żywności. Możliwość stosowania od -60°C do +230°C

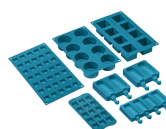

---

## Dostępne wersje kolorystyczne























---



**C9GMX2**

**Kolor:** Stal nierdzewna

## Słowniczek oznaczeń

	Wytrzymałe żeliwne ruszty: dla maksymalnej stabilności i wytrzymałości.		A: Klasa efektywności energetycznej, mierzona od A+++ do G, w zależności od rodziny produktów.
	Instalacja w kolumnie		Sterowanie pokrętłami
	Obwodowy system chłodzący		-
	Wyświetlacz DigiScreen		Liczba szyb w drzwiach: 3 szyby
	Emalia Ever Clean: Emalia Ever Clean nakładana jest elektrostatycznie, narożnik do narożnika i krawędź do krawędzi, co zapobiega powstawaniu rys i pęknięć z upływem czasu. Jest to szczególna emalia pirolityczna, oporna na działanie kwasów, która oprócz przyjemnego blasku, dzięki mniejszej porowatości, sprzyja łatwieszemu czyszczeniu ścian piekarnika. Jest ona wypalana w temperaturze ponad 850°C i powoli polimeryzowana w naukowo ustalonym tempie, aby zapewnić jednolitą głębokość i wytrzymałość Emalia Ever Clean tworzy nienaganne wykończenie zarówno wewnątrz piekarnika, jak i na blachach, sprawiając, że powierzchnie piekarnika są niezwykle łatwe w utrzymaniu przez długi czas, ponieważ ogranicza przywieranie tłuszczu podczas gotowania.		Powłoka zapobiegająca powstawaniu odcisków palców: W większości naszych urządzeń stosowana jest, przy użyciu specjalnej technologii, powłoka zapobiegająca pozostawianiu odcisków palców na powierzchni stali nierdzewnej.
	Obieg powietrza + grzałka dolna		Obieg powietrza + grzałka górna i dolna
	Grzałka górna i dolna		Grzałka dolna
	Termoobieg		Eco
	Grill		Mały grill
	Grill z obiegiem powietrza: bardzo intensywne ciepło pochodzące tylko z góry z podwójnego elementu grzewczego. Wentylator jest aktywny. Umożliwia optymalne grillowanie najgrubszych mięs. Idealny do dużych kawałków mięsa.		W pełni szklana wewnętrzna powierzchnia drzwi. Rozwiązanie to pozwala utrzymać wewnętrzną część drzwi piekarnika w idealnej czystości.
	Demontowalne wewnętrzne szkło drzwi: Łatwy demontaż wewnętrznego szkła drzwi znacznie ułatwia utrzymanie urządzenia w czystości.		Światła boczne: Dwa przeciwległe światła boczne zwiększają widoczność wewnątrz piekarnika.



Automatyczne otwieranie: niektóre modele mają automatycznie otwierane drzwi po zakończeniu cyklu, co jest doskonałym rozwiązaniem dla kuchni bez uchwytów, ponieważ nie jest potrzebny żaden uchwyt. Ze względów bezpieczeństwa drzwi blokują się automatycznie, gdy urządzenie jest w użyciu, aby uniknąć ich przypadkowego otwarcia.



Komora piekarnika posiada pięć poziomów.



Potężne palniki ultra rapid oferują do 5 kW mocy.



Czyszczenie parowe: prosta funkcja czyszcząca wykorzystująca parę wodną do pozbywania się osadów w komorze piekarnika.



Pojemność 115 l