

C9GMN9-1

Размеры прибора	90x60 cm
Количество духовок с меткой энергоэффективности	1
Источник нагрева духовки	Электрический
Тип варочной панели	Газ
Тип основной духовки	Термовентилируемый
Система очистки, основная духовка	Паровая очистка
EAN-код	8017709279264
Класс энергоэффективности	A



Эстетика













Серия	Sinfonia	Дисплей	Сенсорное управление
Эстетика	Classica	Количество переключателей	8
Цвет	Черный	Цвет шелкографии	Черный
Дизайн	Квадратный	Ручка	Classica
Дверца	С 2-мя горизонтальными полосами	Ручки	Сатинированная нерж. сталь
Защитный бортик	Да	Тип стекла	Eclipse
Тип решеток	Чугунные	Ножки	Серебристый
Цвет варочной панели	Нержавеющая сталь	Отсек для хранения	Push pull
Обработка панели управления	Нержавеющая сталь с обработкой против отпечатков	Логотип	Нержавеющая сталь
Поворотные переключатели	Classica	Расположение логотипа	Полоса под духовым шкафом
Цвет переключателей	Нержавеющая сталь матовая, обработка против отпечатков пальцев		

Программы/ функции

Количество функций приготовления	10
---	----

Традиционные функции приготовления

 Статический	 Вентилируемый	 Термовентилируемый
 ECO	 Гриль малый	 Гриль большой
 Гриль большой + конвекция	 Нижний нагрев	 Нижний нагрев + конвекция
 Вертел		

Функции очистки

 Паровая очистка
--









Другие функции

 Размораживание по времени
--

Технические характеристики варочной панели

			
Количество зон приготовления	6		
Фронтальная левая - Газ - ультрабыстрая (двойная)	- 4.20 кВт		
Задняя левая - Газ - вспомогательная	- 1.00 кВт		
Фронтальная центральная - Газ - вспомогательная	- 1.00 кВт		
Задняя центральная - Газ - полубыстрая	- 1.80 кВт		
Фронтальная правая - Газ - полубыстрая	- 1.80 кВт		
Задняя правая - Газ - быстрая	- 3.00 кВт		
Тип газовых горелок	Стандартный	Газ-контроль	Да
Автоматический электроподжиг	Да	Крышки горелок	Эмал. матово-черные

Технические характеристики - основная духовка

									
Количество ламп подсветки	2	Внутренние стекла дверцы съемные	Да						
Количество конвекторов	2	Количество стекол дверцы	3						
Полезный объем	115 л	Количество теплоотражающих стекол дверцы	2						
Полный объем, 1-я духовка	129 л	Термостат безопасности	Да						
Материал внутренней камеры	Эмаль Ever Clean	Система охлаждения	Тангенциальная						
Количество уровней приготовления	5	Размеры внутренней камеры (ВхШхГ)	371x724x418 мм						
Тип направляющих	Металлические направляющие	Регулировка температуры	Электромеханический						

Тип ламп подсветки	Галогенная	Мощность нижнего нагревательного элемента	1700 Вт
Мощность ламп подсветки	40 Вт	Мощность верхнего нагревательного элемента	1200 Вт
Программатор длительности приготовления	Старт и стоп	Мощность гриля	1700 Вт
Освещение при открытой дверце	Да	Мощность большого гриля	2900 Вт
Открывание дверцы	Стандартное открывание	Мощность кольцевого нагревательного элемента	2 x 1550 Вт
Съемная дверца	Да	Тип гриля	Электрический
Внутреннее стекло дверцы сплошное	Да		

Опции, основная духовка

Таймер	Да	Минимальная температура	50 °C
Акустический сигнал окончания приготовления	Да	Максимальная температура	260 °C

Аксессуары в комплекте, основная духовка

Чугунное кольцо WOK	1	Противень глубокий (40 мм)	1
Подставка для посуды МОКА	1	Решетка для противня	1
Решетка с задним и боковым упором	1	Термощуп для мяса	1
Противень (20 мм)	1		

Электрическое подключение

Номинальная мощность	3200 Вт	Частота тока	50/60 Гц
Сила тока	14 А	Длина электрического кабеля	120 см
Напряжение	220-240 В	Клеммная коробка	3 полюса

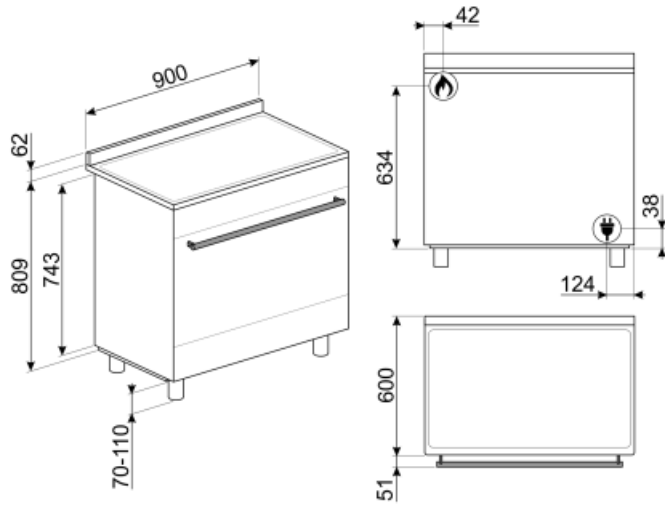

Not included accessories



TPKTR9

Гриль Terraplayaki для варочных центров TR9, Master и Sinfonia с газовой варочной панелью



SFLK1

Блокировка управления



PRTX

Огнеупорный камень для пиццы с ручками. Диаметр 35 см. Не подходит для микроволновых печей.



PPR9

Огнеупорный камень для пиццы без ручек. Камень прямоугольной формы: L64xH2,3xP37,5 см.



KITROT9

Гриль для варочных центров 90x60, новая внутренняя камера (115 л)



KITC9X9-1

Стеновая панель, 90x75 см, нержавеющая сталь, подходит для плит Portofino, Master и Sinfonia



KITPAH

Регулируемые по высоте ножки (950 мм), нержавеющая сталь, подходят для варочных центров Master, Sinfonia и Concerto



GTT

Полностью выдвижные телескопические направляющие (1 уровень) Выдвижение: 433 мм Материал: полированная нержавеющая сталь AISI 430



AIRFRY



GTP

Телескопические направляющие неполного выдвижения (1 уровень) Извлечение: 300 мм Материал: полированная нержавеющая сталь AISI430



BGTR9

Чугунный гриль, подходящая для варочных панелей Victoria 90 см, и варочных центров Master и Sinfonia 60 и 90 см



KITPBX

Регулируемые по высоте ножки (850 мм)



BBQ

Двусторонний гриль для барбекю. Подходит для приготовления сочных и хрустящих блюд в духовке с типичным вкусом блюд на гриле. Ребристая сторона особенно подходит для мяса и сыров. Гладкая сторона для рыбы, морепродуктов и овощей.



PALPZ

Лопатка для пиццы с откидной ручкой Ширина: 315 мм Длина: 325 мм

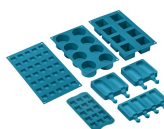













KITC9X9













Стеновая панель, 90x60 см, нержавеющая сталь, подходит для варочных центров Master

SMOLD

Комплект из 7 силиконовых форм для мороженого, леденцов, пралине, кубиков льда или порционных продуктов. Используется при температуре от -60°C до +230°C

Symbols glossary (TT)

-  Чугунные решетки: максимальная стабильность и прочность.
-  Размораживание по времени: с помощью этой функции время размораживания продуктов определяется автоматически.
-  A: энергоэффективность, измеренная от A+++ до D/G в зависимости от семейства продуктов
-  Нержавеющая сталь с защитой от отпечатков пальцев: защита от отпечатков пальцев сохраняет внешний вид нержавеющей стали.
-  Верхний + нижний нагрев с конвекцией: нагревательные элементы, работающие одновременно с вентилятором, предназначены для обеспечения более равномерного нагрева, аналогично традиционному приготовлению, поэтому требуется предварительный нагрев. Наиболее подходит для блюд, требующих медленного приготовления.
-  Только нижний нагревательный элемент: эта функция идеально подходит для продуктов, требующих дополнительной базовой температуры без поджаривания, например кондитерские изделия, пицца. Также подходит для медленного приготовления рагу и запеканок.
-  Система воздушного охлаждения: для обеспечения безопасной температуры поверхности.
-  Дверца с тройным остеклением
-  Эмаль Ever Clean: эмаль Ever Clean наносится электростатически, чтобы предотвратить образование трещин или сколов с течением времени. Это особая эмаль, устойчивая к бытовым кислотам, которая, помимо приятного блеска, способствует более тщательной очистке стенок духовки благодаря своей меньшей пористости. После нанесения ее запекают при температуре выше 850°C и медленно полимеризуют с научно определенной скоростью, чтобы обеспечить однородную глубину и прочность. Эмаль Ever Clean создает безупречный вид как внутри духовки, так и на противнях, что делает поверхности духовки невероятно привлекательными и сохраняет их в течение долгого времени, так как снижает адгезию жира во время приготовления.
-  В газовых духовках вентилятор быстро и равномерно распределяет тепло по всей полости духового шкафа, избегая передачи аромата при одновременном приготовлении нескольких разных блюд. В электрических духовках эта комбинация позволяет быстрее приготовить продукты, которые уже готовы сверху, но требуют большего количества готовки внутри, без дальнейшего подрумянивания.
-  Верхний и нижний нагрев: традиционный метод приготовления, который лучше всего подходит для блюд, расположенных в центре духовки. Верхняя часть духовки всегда будет самой горячей. Идеально подходит для жаркого, фруктовых кексов, хлеба и т. д.
-  Комбинация вентилятора и круглого элемента вокруг него дает метод приготовления горячим воздухом. Это дает множество преимуществ, включая отсутствие предварительного нагрева, если время приготовления превышает 20 минут, отсутствие передачи аромата при одновременном приготовлении различных продуктов, меньшее количество энергии и более короткое время приготовления. Подходит для всех видов еды.

-  ЭКО: приготовление с низким энергопотреблением: эта функция особенно подходит для приготовления на одном уровне с низким энергопотреблением. Рекомендуется для всех типов продуктов, кроме тех, которые могут выделять много влаги (например, овощи). Чтобы добиться максимальной экономии энергии и сократить время, рекомендуется помещать продукты в духовку без предварительного нагрева рабочей камеры.
-  Малый гриль: для быстрого приготовления и поджаривания продуктов. Наилучших результатов можно достичь, используя верхний уровень для мелких кусков, а нижние - для более крупных, например, отбивные или сосиски. Для малого гриля тепло генерируется только в центре элемента, поэтому идеально подходит для небольших количеств продуктов.
-  Вертел (если установлен) работает в сочетании с элементом гриля для идеального обжаривания продуктов.
-  Внутреннее стекло дверцы: снимается для очистки несколькими быстрыми движениями.
-  В камере духового шкафа предусмотрено 5 разных уровней приготовления.
-  Очистка паром: простая функция очистки с использованием пара для удаления отложений в камере духового шкафа.
-  Использование гриля дает отличные результаты при приготовлении мяса средних и малых порций, особенно в сочетании с вертелом (где это возможно). Также идеально подходит для приготовления колбас и бекона.
-  Гриль с конвекцией: конвектор снижает сильный жар от гриля, обеспечивая отличный метод приготовления на гриле различных продуктов, отбивных, стейков, колбасок и т. д., обеспечивая равномерное поджаривание и распределение тепла без высушивания продуктов. Два верхних уровня рекомендуются для использования, а нижняя часть духовки может использоваться для одновременного поддержания тепла, что является отличным средством при приготовлении завтрака на гриле. Малый гриль (только центральная часть) идеально подходит для небольшого количества блюд.
-  Полностью стеклянная внутренняя поверхность дверцы, единая плоская поверхность, которую легко поддерживать в чистоте.
-  Подсветка сбоку: две лампы на противоположных сторонах внутренней камеры улучшают обзор внутри духовки.
-  Ультрабыстрая горелка: мощные сверхбыстрые горелки обеспечивают мощность до 5 кВт.
-  Указан полезный объем внутренней камеры в литрах.