

## C9GMX2

Categoría cocina	90x60 cm
Nº de hornos con etiqueta energética.	1
Cavity heat source	Eléctrica
Tipo de encimera	Gas
Tipo de horno principal	Termoventilado
Sistema de limpieza horno principal	Vapor Clean
Código EAN	8017709321680
Clase de eficiencia energética del modelo	A



## Estética



<b>Diseño</b>	Escuadrado	<b>Mandos</b>	Smeg Clásica
<b>Acabado panel de mandos</b>	acero anti-huellas	<b>Color mandos</b>	Acero inoxidable
<b>Estética</b>	Clásica	<b>N.º de mandos</b>	8
<b>Logo</b>	Montado en acero	<b>Color serigrafía</b>	Negro
<b>Color</b>	Acero inoxidable	<b>Pantalla/Reloj</b>	DigiScreen
<b>Posición logo</b>	Banda bajo el horno	<b>Puerta</b>	Con 2 bandas horizontales
<b>Acabado</b>	Satinado	<b>Tipo de vidrio</b>	Nerovista
<b>Trasera</b>	Sí	<b>Tirador</b>	Smeg Clásica
<b>Serie</b>	Sinfonía	<b>Color maneta</b>	Inox
<b>Color Encimera</b>	Acero inoxidable	<b>Compartimento</b>	Solapa
<b>Tipo de rejillas</b>	Hierro fundido	<b>Pies</b>	Plata
<b>Tipo de regulación mandos</b>	Mandos		

## Programas/Funciones

Nº de funciones de cocción	9
----------------------------	---

## Funciones de cocción tradicionales

 Estático	 Ventilado	 Termoventilado
 ECO	 Grill estrecho	 Grill ancho
 Ventilador grill(completo)	 Inferior	 Inferior ventilado

## Otras funciones

 Descongelación









## Función limpieza

 Vapor Clean

## Características técnicas encimera

 <b>UR</b>		
<b>Número total de zonas de cocción</b>	6	
Anterior izquierda - Gas - 2URP (dual) - 4.20 kW		
Posterior izquierda - Gas - AUX - 1.00 kW		
Anterior central - Gas - AUX - 1.00 kW		
Posterior central - Gas - SRD - 1.80 kW		
Anterior derecha - Gas - SRD - 1.80 kW		
Posterior derecha - Gas - RP - 3.00 kW		
<b>Tipo de quemadores de gas</b>	Estándar	<b>Sistema de válvulas de seguridad</b> Sí
<b>Encendido del gas desde los mandos</b>	Sí	<b>Tapetas quemadores de gas</b> Esmaltado negro opaco

## Características técnicas horno principal

        			
<b>Nº luces</b>	2	<b>Vidrio interno desmontable</b>	Sí
<b>Número ventiladores</b>	2	<b>N.º de vidrios de puerta horno</b>	3
<b>Volumen útil del primer compartimento de cocción</b>	115 l	<b>N.º de vidrios de puerta reflectantes del calor</b>	2
<b>Capacidad bruta (Lt) horno 1</b>	129 l	<b>Termostato de seguridad</b>	Sí
<b>Material de la cavidad</b>	Esmalte Ever Clean	<b>Sistema de enfriamiento</b>	Tangencial
<b>Nº de estantes</b>	5	<b>Dimensiones útiles interior cavidad (axl x p)</b>	371x724x418 mm
<b>Tipo de estantes</b>	Bastidores metálicos	<b>Regulación de la temperatura</b>	Electromecánico
<b>Tipo de Luz</b>	Halógenas	<b>Resistencia inferior - Potencia</b>	1700 W
<b>Potencia luz</b>	40 W		

Opciones de programación tiempo de cocción	Inicio y fin	Resistencia superior - Potencia	1200 W
Encendido de la luz al abrir la puerta	Sí	Resistencia grill - Potencia	1700 W
Sistema apertura puerta	Apertura solapa	Resistencia grill ancho - Potencia	2900 W
Puerta desmontable	Sí	Resistencia circular - Potencia	2 x 1550 W
Puerta interna de vidrio	Sí	Tipo de grill	Eléctrico

## Opciones horno principal

Temporizador	Sí	Temperatura mínima	50 °C
Alarma acústica de fin de cocción	Sí	Temperatura máxima	260 °C

## Equipo accesorios horno principal y encimera

Rejilla de hierro forjado para wok	1	Bandeja profunda 40mm	1
Rejilla para moka	1	Rejilla inserción bandeja	1
Rejilla con tope trasero y lateral	1	Sonda de temperatura	1
Bandeja profunda 20 mm	1		

## Conexión eléctrica

Datos nominales de conexión eléctrica	3200 W	Largo del cable de alimentación	120 cm
Corriente	14 A	Frecuencia	50/60 Hz
Tensión	220-240 V	Bornera	3 poli
Electric cable	Instalado, monofásico	Enchufe	No



## Accesorios Compatible

### AIRFRY9

Air fryer rack AIRFRY . Ideal for recreating traditional frying in the oven, but with fewer calories and less fat. It allows you to cook quickly and simply dishes such as French fries, fried vegetables and fish, ensuring perfect browning and crispiness.



### BBQ9

teflon-coated aluminum grid for 90 cm cavity



### BN940

Enamelled tray 90 cm, 40 mm deep



### GTT

Guías telescópicas extracción total (1 nivel) Extracción: 433 mm Material: acero inoxidable AISI 430 pulido



### KITH900CPF9

Plinth, 90cm, three sides, black, suitable for CPF9 Portofino or Sinfony C9 cookers



### KITPBX

Height reduction feet (850mm), st/steel, for Sinfonia and Master cookers (845-856mm)



### SFLK1



### BBQ

Grill y plancha de doble cara. Ideal para recrear en el horno platos succulentos y crujientes. El lado grill es adecuado para carnes y quesos. El lado liso para pescados, mariscos y verduras.



### BN920

Enamelled tray 90cm cavity, 20mm deep



### GTP

Guías telescópicas extracción parcial (1 nivel) Extracción: 433 mm Material: acero inoxidable AISI 430 pulido



### KITC9X9-1

Trasera, 90x75 cm, acero inoxidable, para cocinas Master y Sinfonia

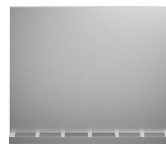

### KITH95CPF9

Height extension kit with plinth, (950mm), three sides, black with feet, suitable for CPF9 Portofino and Sinfony C9 cookers



### PALPZ

Pala de pizza con mango plegable Ancho : 315mm Largo : 325mm



### SMOLD

Set de 7 moldes de silicona para helados, polos, bombones, cubitos de hielo o para racionar comida. Utilizable de -60 ° C a + 230 ° C

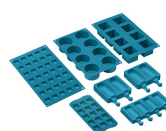

## Productos alternativos













---



**C9GMMB2**

Color: Negro mate

## Symbols glossary

-  **Rejillas de hierro fundido:** estas rejillas son resistentes a altas temperaturas. Sólidos y robustos, han sido diseñados para facilitar el movimiento y el reposicionamiento de las ollas en la superficie.
-  **Instalación en columna**
-  **Descongelación:** la descongelación se ve favorecida por la activación de un ventilador especial, que garantiza una distribución uniforme del aire a temperatura ambiente dentro del horno. Ideal para cualquier tipo de comida.
-  **Esmalte Ever Clean:** el esmalte Ever Clean con el que se trata la cavidad del horno reduce la adherencia de la grasa para cocinar. Es un esmalte pirolítico y resistente a los ácidos que, además de ser agradablemente brillante, favorece una mayor limpieza de las paredes del horno, gracias a su menor porosidad.
-  **Ventilador + resistencia única (cocción delicada):** la combinación del ventilador y el elemento de calentamiento inferior solo permite que la cocción se complete más rápidamente. Se recomienda este sistema para terminar de cocinar alimentos que ya están bien cocidos en la superficie, pero no internamente, lo que requiere un calor moderado más alto. Ideal para cualquier tipo de comida.
-  **Resistencia cielo + resistencia inferior (cocción tradicional o estática):** el calor, que proviene de la parte superior e inferior al mismo tiempo, hace que este sistema sea adecuado para cocinar cualquier tipo de alimento. La cocina tradicional, también llamada estática o termo radiante, es adecuada para cocinar solo un plato a la vez. Ideal para cualquier tipo de asado, pan, pasteles rellenos y en cualquier caso particularmente adecuado para carnes grasas como el ganso o el pato.
-  **Energy efficiency class A**
-  **Refrigeración tangencial:** este innovador sistema de refrigeración permite tener una puerta a una temperatura controlada durante la cocción. Además de las ventajas ofrecidas en términos de seguridad, el sistema permite proteger los muebles en los que se inserta el horno, evitando el sobrecalentamiento.
-  **Puerta de triple acristalamiento:** en los modelos de gama alta, la puerta del horno tiene tres paneles que ayudan a mantener el exterior del horno a temperatura ambiente durante la cocción, lo que garantiza la máxima seguridad. Los dos vidrios internos que reflejan el calor evitan la dispersión del calor para una mayor eficiencia.
-  **Antihuellas:** el tratamiento especial al que se somete el acero inoxidable evita la formación de halos y huellas digitales en la superficie y ayuda a mejorar su brillo.
-  **Ventilador + resistencia superior + resistencia inferior:** funcionamiento del ventilador, combinado con Cocción tradicional, garantiza una cocción uniforme incluso con recetas complejas. Ideal para galletas y pasteles, incluso cocinado simultáneamente en varios niveles .
-  **Resistencia inferior (cocción final):** el calor que proviene solo del fondo permite para completar la cocción de alimentos que requieren una temperatura básica más alta, sin afectar su dorado. Ideal para pasteles, tartas y pizzas dulces o saladas. NOTA: este símbolo en los hornos de gas indica el quemador de gas .



**Ventilador + resistencia circular (cocción forzada o ventilada):** la combinación del ventilador y el elemento de calentamiento circular (incorporado en la parte posterior del horno) permite cocinar diferentes alimentos en varios niveles, siempre que necesiten las mismas temperaturas y el mismo tipo cocción. La circulación de aire caliente asegura una distribución de calor instantánea y uniforme. Será posible, por ejemplo, cocinar pescado, verduras y galletas simultáneamente sin ninguna mezcla de olores y sabores.



**Resistencia Grill:** el calor derivado del elemento del grill permite obtener excelentes resultados de parrilla, especialmente con carnes de espesor medio / pequeño y, en combinación con el asador (en los modelos previstos), permite un dorado uniforme al final de la cocción. Ideal para salchichas, costillas, tocino. En los hornos de 8, 10 y 11 funciones, el elemento del grill se compone de un elemento doble que permite asar sobre toda la superficie de soporte (grill largo). Esta función en estos modelos permite asar de una manera grandes cantidades uniformes de comida, especialmente carne.



**Ventilador + resistencia grill:** el aire producido por el ventilador suaviza la onda de calor generada por la parrilla, lo que permite una parrilla óptima incluso para alimentos gruesos. Ideal para grandes cortes de carne (por ejemplo, codillo de cerdo). En los modelos con 10 y 11 funciones, el elemento de parrilla se compone de un elemento doble de mayor tamaño que la parrilla tradicional, lo que permite un rendimiento excepcional (cocción y asado rápido de carne grande a la parrilla).



**Vidrio interno extraíble:** el horno tiene una puerta con vidrio interno extraíble para facilitar la limpieza y, por lo tanto, una higiene más profunda.



**Apertura automática:** los lavavajillas de apertura automática permiten colocarlo en cocinas sin tirador. Simplemente presionando el área central en la parte superior de la puerta, es posible abrir el lavavajillas. Una característica de seguridad evita la apertura accidental. En caso de fallo temporal de energía, un dispositivo de apertura manual permite que el lavavajillas se abra de todos modos.



**Quemador ultrarrápido:** el quemador se define como ultrarrápido con una potencia de al menos 3,5 kW, que puede ser de corona simple, doble o triple.



**ECO:** la combinación de la parrilla y la resistencia inferior más el ventilador es particularmente adecuado para cocinar pequeñas cantidades de comida, con bajo consumo de energía.



**Resistencia Grill central:** esta función permite asar pequeñas porciones de carne y pescado para preparar brochetas, tostadas y todas las verduras a la parrilla.



**Interior puerta todo vidrio:** el interior de la puerta del horno tiene una superficie completamente lisa sin tornillos, lo que facilita la eliminación de la suciedad y hace que la limpieza sea más práctica.



**2 lámparas halógenas:** la presencia de 2 lámparas halógenas dispuestas asimétricamente hace que el espacio interior sea aún más brillante, eliminando las esquinas oscuras.



**5 niveles de cocción:** los hornos Smeg tienen 5 niveles de cocción que le permiten cocinar diferentes platos al mismo tiempo, lo que garantiza una reducción en el consumo.



**Vapor clean:** la función especial VAPOR CLEAN facilita la limpieza mediante el uso del vapor generado al insertar una pequeña dosis de agua en la ranura de la cavidad.



Indica el volumen útil de la cavidad del horno



4.3 inch display with LED technology, usability with knobs + 3 touch keys



Knobs control