

## C9GMX2

Rozmiar	90x60 cm
Liczba komór z etykietą energetyczną	1
Cavity heat source	Elektro
Rodzaj płyty	Gazowa
Typ głównego piekarnika	Termoobieg
Sposób czyszczenia	Czyszczenie parowe
Kod EAN	8017709321680
Klasa efektywności energetycznej	A



## Linia wzornicza



<b>Linia wzornicza</b>	Classica	<b>Pokręta</b>	Classica
<b>Seria</b>	Symfonia	<b>Kolor pokręteł</b>	Stal nierdzewna
<b>Design</b>	Płaski	<b>Liczba pokręteł</b>	8
<b>Kolor</b>	Stal nierdzewna	<b>Kolor nadruku</b>	Czarny
<b>Wykończenie</b>	Satynowany	<b>Wyświetlacz</b>	Dotykowy
<b>Wykończenie panelu sterowania</b>	Stal nierdzewna odporna na powstawanie odcisków palców	<b>Drzwi</b>	Z dwoma poziomymi liniami
<b>Logo</b>	Assembled st/steel	<b>Rodzaj szkła piekarnika</b>	Eclipse
<b>Położenie logo</b>	Panel poniżej piekarnika	<b>Uchwyt</b>	Classica
<b>Tylny panel</b>	Tak	<b>Kolor uchwytu</b>	Stal nierdzewna szczotkowana
<b>Kolor płyty kuchennej</b>	Stal nierdzewna	<b>Schówek</b>	Drzwi
<b>Materiał rusztów</b>	Żeliwo	<b>Nóżki</b>	Srebrny
<b>Rodzaj sterowania</b>	Pokręta		

## Programy / Funkcje

Liczba funkcji pieczenia	9
--------------------------	---

### Funkcje pieczenia

Grzałka górna i dolna	Obieg powietrza	Termoobieg
ECO	Mały grill	Duży grill
Grill + obieg powietrza	Grzałka dolna	Grzałka dolna + obieg powietrza

### Pozostałe funkcje

Rozmrażanie
-------------

### Funkcje czyszczenia

Czyszczenie parowe
--------------------

## Charakterystyka techniczna - Płyta

<b>UR</b>			
<b>Liczba wszystkich stref grzejnych</b>	6		
Przedni lewy - Gaz - Ultra szybki (podwójny)	4.20 kW		
Tylny lewy - Gaz - Pomocniczy	1.00 kW		
Przedni centralny - Gaz - Pomocniczy	1.00 kW		
Tylny centralny - Gaz - Średnio szybki	1.80 kW		
Przedni prawy - Gaz - Średnio szybki	1.80 kW		
Tylny prawy - Gaz - Szybki	3.00 kW		
<b>Rodzaj palników gazowych</b>	Standardowe	<b>Zabezpieczenie przeciwwypływowe gazu</b>	Tak
<b>Zapalarka elektryczna zintegrowana w pokrętle</b>	Tak	<b>Nakładki na palniki</b>	Emaliowane, czarny mat

## Charakterystyka techniczna - Główny piekarnik

<b>Liczba źródeł oświetlenia</b>	2	<b>Łatwy demontaż wewnętrznej szyby drzwi piekarnika</b>	Tak
<b>Liczba wentylatorów</b>	2	<b>Liczba szyb w drzwiach</b>	3
<b>Pojemność netto</b>	115 l	<b>Zimne drzwi</b>	2
<b>Pojemność brutto</b>	129 l	<b>Termostat bezpieczeństwa</b>	Tak
<b>Materiał wewnętrznej komory</b>	Emalia Ever Clean	<b>System chłodzący</b>	Statyczny
<b>Liczba poziomów pieczenia</b>	5	<b>Wymiary wnętrza komory (wxsxg)</b>	371x724x418 mm
<b>Rodzaj prowadnic</b>	Prowadnice metalowe	<b>Kontrola temperatury</b>	Elektromechaniczna
<b>Rodzaj oświetlenia</b>	Halogenowe		

---

Moc oświetlenia	40 W	Moc grzałki dolnej	1700 W
Programator czasu gotowania	Start i Stop	Moc grzałki górnej	1200 W
Oświetlenie przy otwartych drzwiach	Tak	Moc grzałki grilla	1700 W
Otwieranie drzwi	Do dołu	Moc dużego grilla	2900 W
Łatwy demontaż drzwi piekarnika	Tak	Moc grzałki pierścieniowej	2 x 1550 W
W pełni przeszklona wewnętrzna powierzchnia drzwi	Tak	Rodzaj grilla	Elektryczny

## Opcje głównego piekarnika

---

Timer	Tak	Minimalna temperatura	50 °C
Sygnal dźwiękowy zakończenia pieczenia	Tak	Maksymalna temperatura	260 °C

## Aksesoria w standardzie Główny piekarnik

---

Żeliwna podstawka do WOKA	1	Głęboka blacha emaliowana (40 mm)	1
Żeliwna odstawka	1	Ruszt do blachy	1
Metalowe drabinki boczne	1	Termosonda	1
Blacha do pieczenia 20mm	1		

## Podłączenie elektryczne

---

Moc przyłączeniowa	3200 W	Długość przewodu zasilającego (cm)	120 cm
Natężenie prądu (A)	14 A	Częstotliwość	50/60 Hz
Napięcie	220-240 V	Puszka elektroinstalacyjna	3 biegunowy
Electric cable	Tak, jednofazowy		

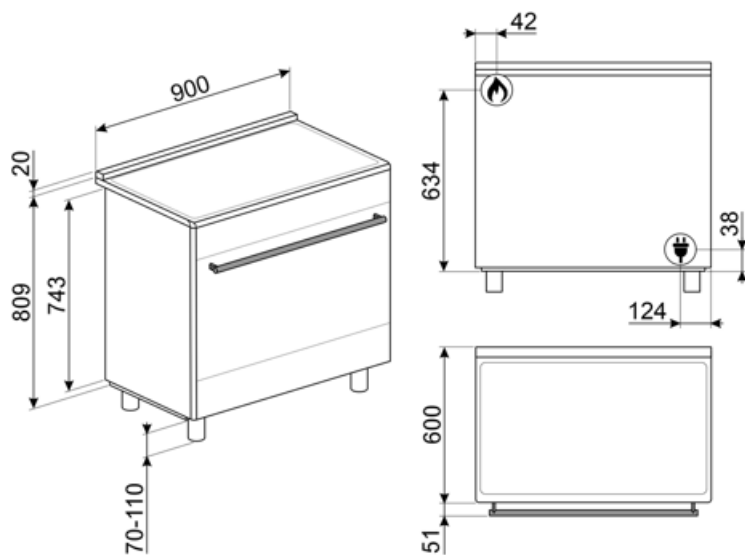

## Not included accessories

### AIRFRY9

Ruszt AIRFRY. Idealny do stworzenia tradycyjnego smażenia w piekarniku, ale z mniejszą ilością kalorii i tłuszczu. Pozwala szybko i prosto przyrządzić takie potrawy jak frytki, smażone warzywa i ryby, zapewniając idealne zbrązowienie i chrupkość.



### BBQ9



### GTP

Prowadnice teleskopowe z częściowym wysuwem (1 poziom) Wysuw: 300 mm Materiał: Stal nierdzewna AISI 304, polerowana



### KITC9X9-1

Płyta przeciwtłuszczowa, 90x75 cm, do kuchni wolnostojącej Portofino, Master i Symfonia, stal nierdzewna

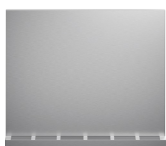

### KITH95CPF9

Zestaw do zwiększania wysokości (950 mm), do kuchni wolnostojącej Portofino



### PALPZ

Łopata do pizzy ze składaną rączką. Wymiary (SxG): 31,5x32,5 cm. Łatwa i wygodna w użyciu i przechowywaniu. Idealna do serwowania pizzy, chleba i wyśmienitych ciast w bezpieczny i profesjonalny sposób.



### PRTX

Okrągły kamień do pizzy z uchwytami Średnica (Ø) 35 cm. Nie nadaje się do kuchenek mikrofalowych. Nadaje się do kuchenek gazowych, do umieszczenia na ruszcie.



### BBQ

Dwustronna płyta BBQ. Odpowiednia do odtwarzania soczystych i chrupiących potraw w piekarniku z typowym smakiem potraw z grilla. Żebrowana strona jest szczególnie odpowiednia do mięs i serów. Gładka strona do ryb, owoców morza i warzyw.



### BGTR9

Żeliwna nakładka grillowa do kuchni wolnostojącej 90cm Victoria oraz 60 i 90 cm Master & Symfonia



### GTT

Prowadnice teleskopowe z pełnym wysuwem (1 poziom). Wysuw: 433 mm. Materiał: Stal nierdzewna AISI 304, polerowana.



### KITH900CPF9

Cokół, 90cm, do kuchni wolnostojącej CPF9



### KITPBX

Nóżki zmniejszające wysokość (84,5-85,6 cm)



### PPR9

Prostokątny kamień do pizzy bez uchwytów. Wymiary (SxGxW): 37,5x64x2,3 cm. Odpowiedni również do kuchenek gazowych, do umieszczenia na ruszcie.



### SFLK1

Blokada bezpieczeństwa





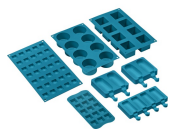



















### SMOLD



Zestaw 7 silikonowych foremek do lodów, lodowych lizaków, pralin, kostek lodu lub do porcjowania żywności.  
Możliwość stosowania od -60°C do +230°C

## Symbols glossary (TT)

	Wytrzymałe żeliwne ruszty: dla maksymalnej stabilności i wytrzymałości.		A: Klasa efektywności energetycznej, mierzona od A+++ do G, w zależności od rodziny produktów.
	Instalacja w kolumnie		Sterowanie pokrętłami
	Obwodowy system chłodzący		-
	Liczba szyb w drzwiach: 3 szyby		Emalia Ever Clean: Emalia Ever Clean nakładana jest elektrostatycznie, narożnik do narożnika i krawędź do krawędzi, co zapobiega powstawaniu rys i pęknięć z upływem czasu. Jest to szczególna emalia pirolityczna, oporna na działanie kwasów, która oprócz przyjemnego blasku, dzięki mniejszej porowatości, sprzyja łatwiejszemu czyszczeniu ścian piekarnika. Jest ona wypalana w temperaturze ponad 850°C i powoli polimeryzowana w naukowo ustalonym tempie, aby zapewnić jednolitą głębokość i wytrzymałość Emalia Ever Clean tworzy nienaganne wykończenie zarówno wewnątrz piekarnika, jak i na blachach, sprawiając, że powierzchnie piekarnika są niezwykle łatwe w utrzymaniu przez długi czas, ponieważ ogranicza przywieranie tłuszczu podczas gotowania.
	Powłoka zapobiegająca powstawaniu odcisków palców: W większości naszych urządzeń stosowana jest, przy użyciu specjalnej technologii, powłoka zapobiegająca pozostawianiu odcisków palców na powierzchni stali nierdzewnej.		Obieg powietrza + grzałka dolna
	Obieg powietrza + grzałka górna i dolna		Grzałka górna i dolna
	Grzałka dolna		Termoobieg
	Eco		Grill
	Mały grill		Grill z obiegiem powietrza: bardzo intensywne ciepło pochodzące tylko z góry z podwójnego elementu grzewczego. Wentylator jest aktywny. Umożliwia optymalne grillowanie najgrubszych mięs. Idealny do dużych kawałków mięsa.
	Piekarniki gazowe oferują natychmiastową kontrolę ciepła redukując czas przyrządzenia potrawy i dając możliwość pieczenia w niższej temperaturze od piekarników elektrycznych.		W pełni szklana wewnętrzna powierzchnia drzwi. Rozwiązanie to pozwala utrzymać wewnętrzną część drzwi piekarnika w idealnej czystości.
	Demontowalne wewnętrzne szkło drzwi: Łatwy demontaż wewnętrznego szkła drzwi znacznie ułatwia utrzymanie urządzenia w czystości.		Światła boczne: Dwa przeciwległe światła boczne zwiększają widoczność wewnątrz piekarnika.



Automatyczne otwieranie: niektóre modele mają automatycznie otwierane drzwi po zakończeniu cyklu, co jest doskonałym rozwiązaniem dla kuchni bez uchwytów, ponieważ nie jest potrzebny żaden uchwyt. Ze względów bezpieczeństwa drzwi blokują się automatycznie, gdy urządzenie jest w użyciu, aby uniknąć ich przypadkowego otwarcia.



Potężne palniki ultra rapid oferują do 5 kW mocy.



Pojemność 115 l



Komora piekarnika posiada pięć poziomów.



Czyszczenie parowe: prosta funkcja czyszcząca wykorzystująca parę wodną do pozbywania się osadów w komorze piekarnika.



Wyświetlacz DigiScreen



## Benefit (TT)

---

### **True-convection**

The best cooking performances guaranteed by ventilated circular flow

Multiple fans and heating elements guarantee the perfect aerodynamic heat flow, allowing homogeneous and quicker cooking inside the cavity.

### **Gas hob**

Gas provides permanent control of the heat source and the temperature change is immediate

Equipped with a thermocouple, the gas supply is cut off if the flame is extinguished for greater safety.

### **Vapor Clean**

By inserting water into a recess at the bottom of the cavity, steam is generated, which softens the residue and facilitates its removal

By inserting water into a recess at the bottom of the cavity, steam is generated, which softens the residue and facilitates its removal.

### **Touch control**

Easy and intuitive timer setting with a single touch

### **Isothermic Cavity**

The best cooking performance at the highest energy efficiency

### **Double Turbine**

The oven has two fans equipped with two circular heating elements allowing cooking with rotating heat

### **Tangential cooling**

New cooling system with tangential fan and airflow from the door to the splashback

### **Multilevel halogen light**

Internal halogen lighting on different levels guarantees excellent visibility

### **Adjustable height**

Cooker top flushed with the working area thanks to adjustable feet

### **Removable inner glass**

Internal door glasses are easily removable for complete cleaning

### **Multilevel cooking**

Several cooking levels allow maximum flexibility of use

### **Cold door**

During any function, the external door glass is cold, avoiding any risk of burns

### **AirFry (AIRFRY optional accessory)**

Lighter and tastier food thanks to airfry basket (optional accessory)

### **BBQ (optional accessory)**

Barbeque cooking directly in the oven with the double-sided grill (BBQ optional accessory)

### **Pizza stone (optional accessory)**

Baking with refractory stone for soft and crispy pizza and yeast products (STONE optional accessory)

### **Storage compartment**

More space thanks to the lower compartment, ideal for storing accessories or cooking utensils